

## Justerbare stolpebærere

### Adjustable stanchion holders

### Verstellbare Pfostenträger

#### DK

**Anvendelse:** Justerbare stolpebærere anvendes til understøttelse af stolper på beton. Stolpebæreren kan optage både træk og trykkræfter. Stolpebæreren kan justeres både i bredde- og højderetningen.

**Stolpebærere:** Er udført i 4 mm stål der er varmgalvaniseret med 55 µm zink efter bearbejdningen.

**Montering:** Stolpebærere monteres på beton med minimum 2 stk NKT ekspansionsbolte (Venligst tjek med leverandørens anvisning). Afhængig af laster monteres søjle med NKT franske skruer, NKT beslagsøm eller gennemgående M12-bolte.

#### UK

**Application:** Adjustable stanchion holders are used to support posts set in concrete. The stanchion holder can absorb both tension and compressive pressure. The stanchion holder is adjustable both upwards and downwards.

**Stanchion holder:** The stanchion holder is produced in 4 mm steel and is hot dipped galvanized after production, with a 55 µm layer of zinc.

**Fitting:** The stanchion holder should be fitted on concrete, with at least 2 NKT expansion bolts. (Please check the supplier's guidelines.) Depending on the load, posts should be mounted using NKT coach screws, NKT anchor nails or N12 bolts that go through the post.

#### D

**Anwendung:** Verstellbare Pfostenträger sind zur Unterstützung von Pfosten auf Beton. Der Pfostenträger kann sowohl Zug- als auch Druckkräfte aufnehmen. Der Pfostenträger kann nach der Montage sowohl nach der Breite- als auch nach der Höherichtung verstellt werden.

**Ausführung:** Die Pfostenträger sind aus 4 mm Stahl gefertigt, die nach der Bearbeitung mit 55 µm Zinkauflage feuerverzinkt worden sind.

**Montage:** Die Pfostenträger sind auf Beton mit mindestens 2 Stück NKT Expansionsbolzen zu montieren (Bitte mit den Angaben des Lieferanten kontrollieren). Von den Belastungen abhängig sind die Pfostenträger mit NKT Kopfschrauben, NKT Ankernägeln oder durchgehenden NKT M12 Bolzen zu montieren.

SIMA art. no.	Type	Dimension			t	Ø mm				Weight gram	Pcs. Box / Pallet
		D	B	H		Ø5 mm	Ø8,5 mm	Ø11 mm	Ø13,5		
212105	UHB-2	75-115	70	115-165	4	8		8	2	1150	10 / 100
212108	LH-2	75	70	115-165	4	4		6	1	1280	10 / 100
212771	IH2	50	90	115-165	4		4	4		1580	10 / 300
212107	BH	100	100	115-165	6			8		1680	10 / 100
212115	BH-160	130	130	100-160	4			8		1890	10 / 120

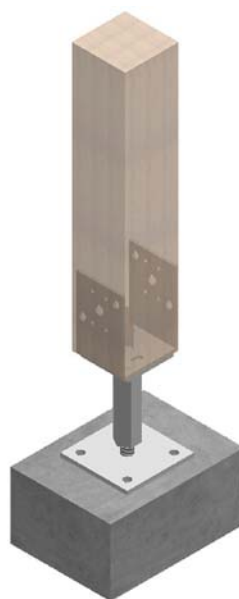

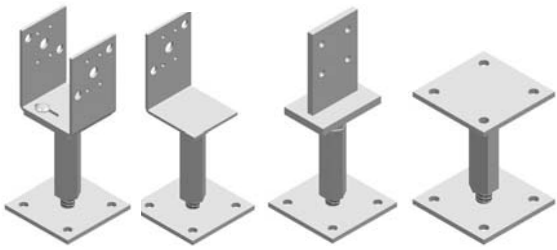

**Justerbare stolpebærere**  
**Adjustable stanchion holders**  
**Verstellbare Pfostenräger**

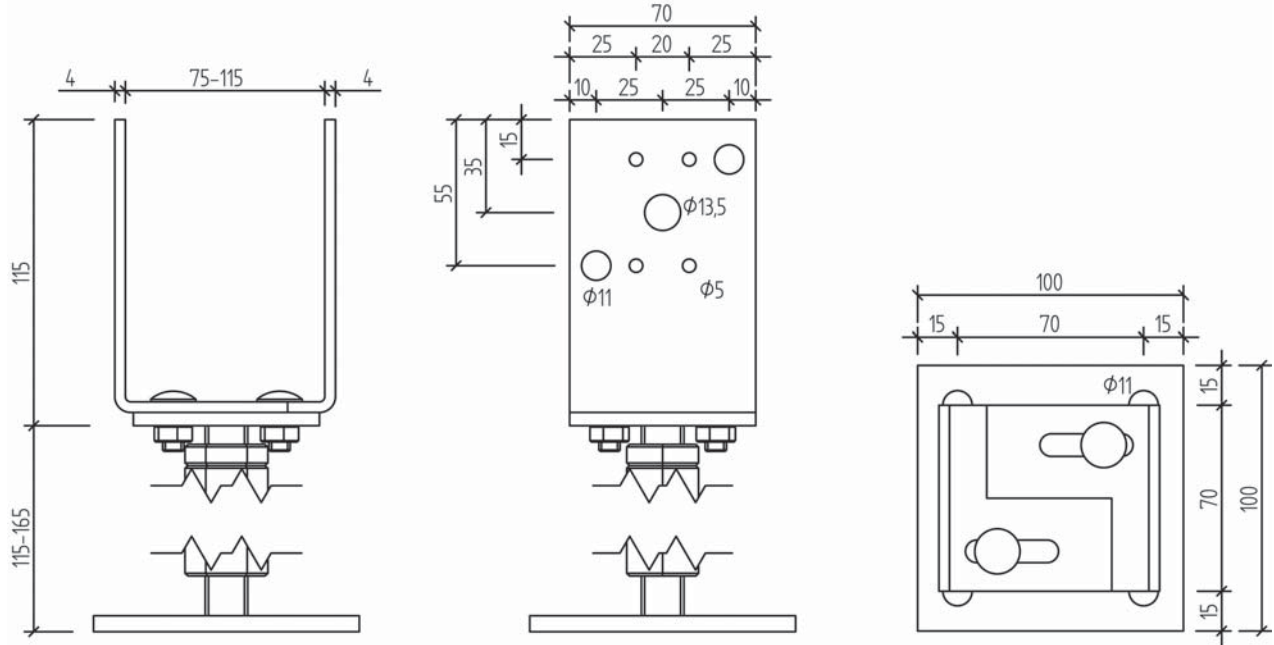

212105

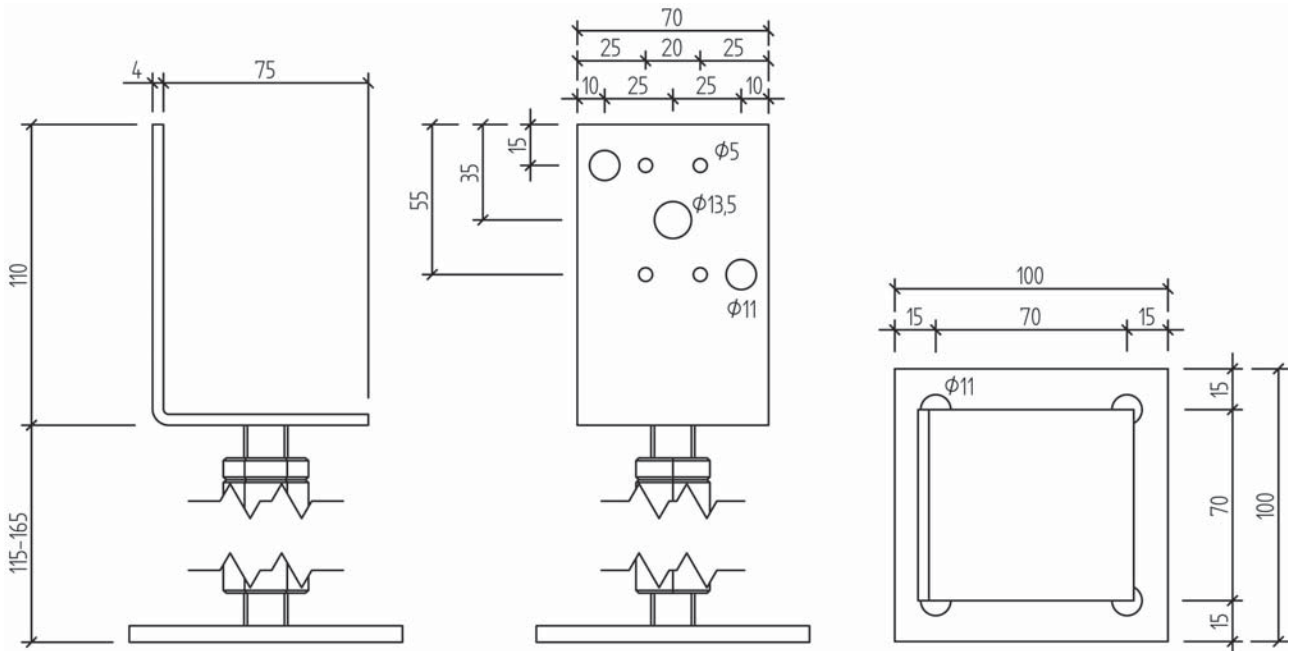

212108



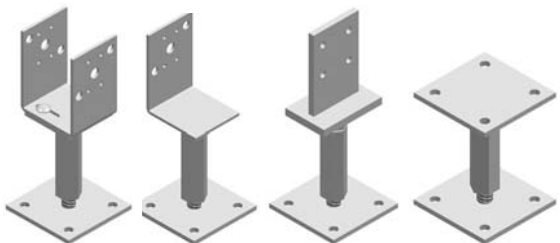

**Justerbare stolpebærere**  
**Adjustable stanchion holders**  
**Verstellbare Pfostenträger**

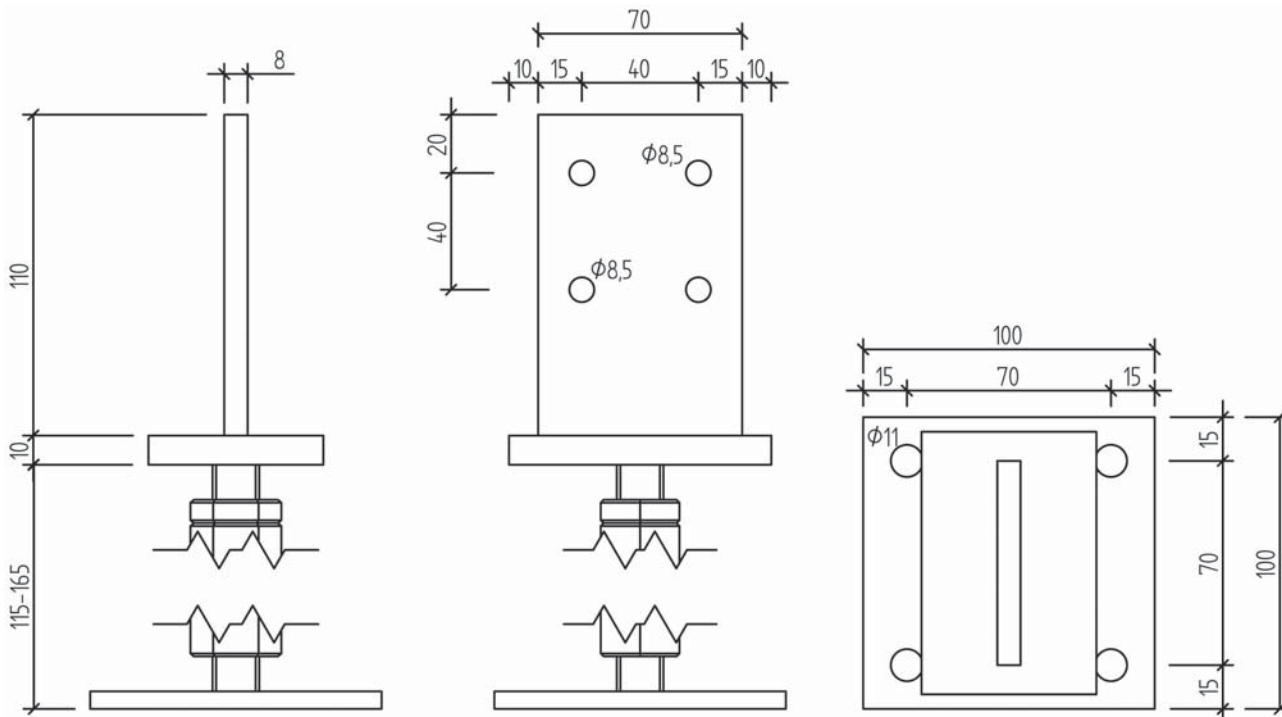

212771

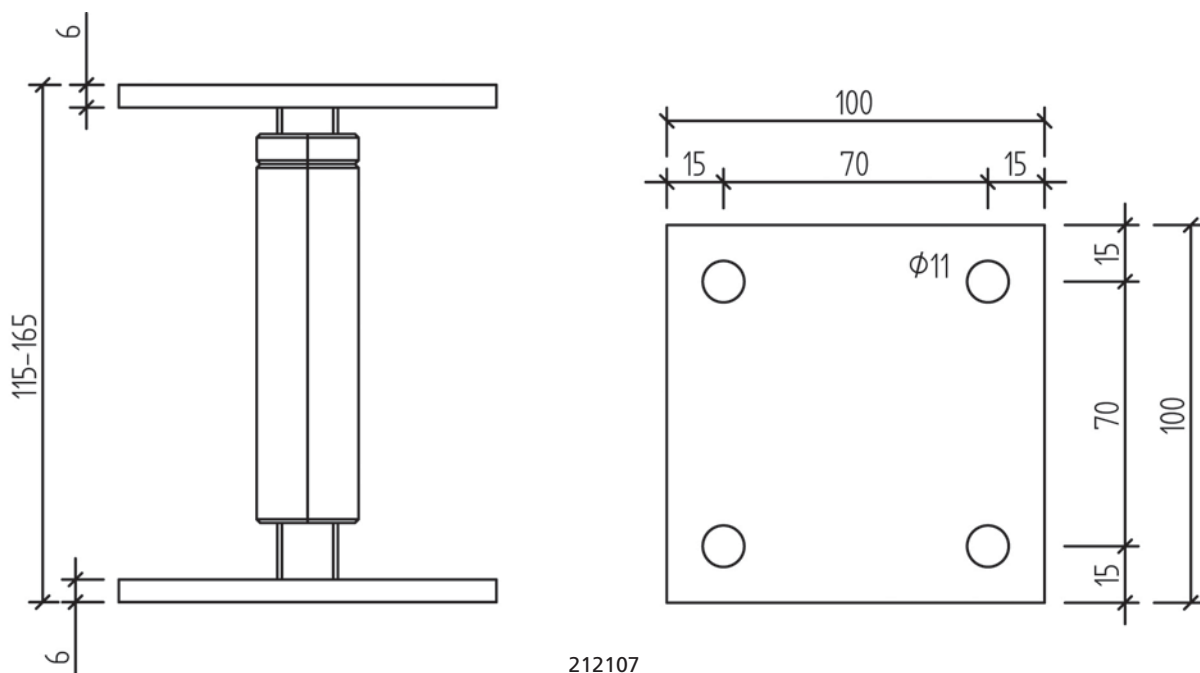

212107

