

SYSROCK BR 10

- Ⓛ Betriebsanleitung
- Ⓒ Instruction manual
- Ⓕ Manual d'instruction
- Ⓔ Manual de instrucciones
- Ⓘ Istruzioni per l'uso
- Ⓝ Gebruiksaanwijzing
- Ⓐ Arbetsråd
- Ⓕ Työohjeita
- Ⓓ Arbejdshenvisninger
- Ⓒ Arbejdshenvisninger
- Ⓕ Instruções de serviço
- Ⓜ Производственные указания
- Ⓒ Pracovní pokyny
- Ⓕ Wskazówki obsługi

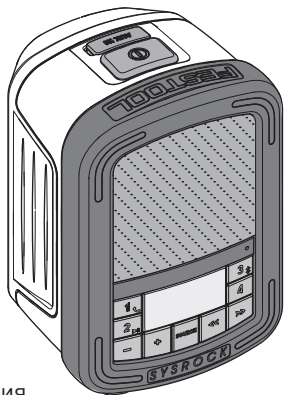

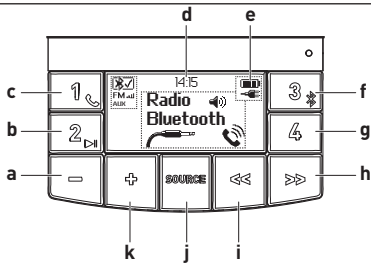
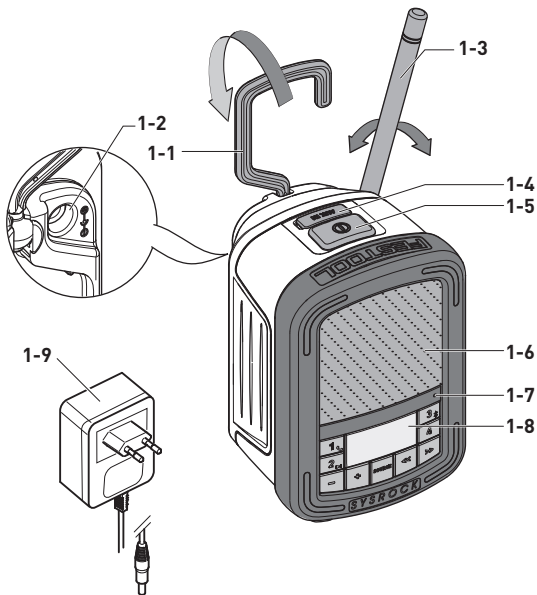

2A

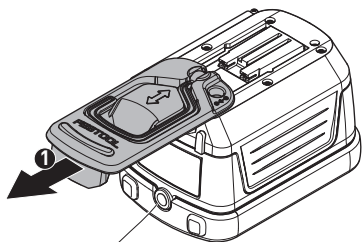

2-1

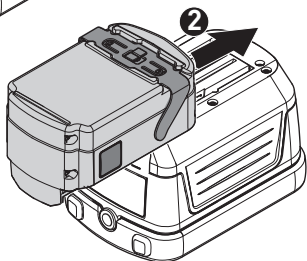



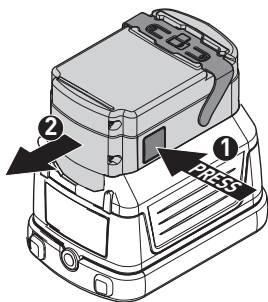

2B



Originalbetriebsanleitung

Die angegebenen Abbildungen befinden sich am Anfang der Betriebsanleitung.

1 Symbole

Symbol	Bedeutung
	Warnung vor allgemeiner Gefahr
	Warnung vor Stromschlag
	Betriebsanleitung, Sicherheitshinweise lesen!
	Nicht in den Hausmüll geben.
	Nicht Kippen!
	Nicht bei voller Lautstärke betreiben!

2 Sicherheitshinweise

1. Lesen Sie diese Anweisungen.
2. Bewahren Sie diese Anleitung auf.

3. Beachten Sie alle Warnungen.
4. Befolgen Sie alle Anweisungen.
5. Verwenden Sie dieses Gerät nicht in der Nähe von Wasser.
6. Reinigen Sie dieses Gerät nur mit einem trockenen Tuch.
7. Nicht in der Nähe von Wärmequellen wie Heizkörpern, Wärmespeichern, Öfen oder anderen Geräten (einschließlich Verstärkern), die Wärme erzeugen können, aufstellen.
8. Schützen Sie die Kabel und den Netzadapter vor mechanischen Belastungen (Einklemmen, u.ä.), insbesondere am Stecker und der Steckdose und dem Anschluss, an dem das Kabel aus dem Netzadapter heraustritt.
9. Verwenden Sie nur vom Hersteller angegebene Zusatzgeräte/Zubehör.
10. Verwenden Sie nur Ständer, Stative, oder Halter, die vom Hersteller angegeben oder mit dem Gerät verkauft werden. Wenn ein Kabel benutzt wird, seien Sie vorsichtig beim Bewegen des Kabels/Gerätes, um Verletzungen durch Umkippen zu vermeiden.



11. Ziehen Sie den Netzstecker während eines Gewitters oder bei Nichtverwendung über einen längeren Zeitraum.
12. Überlassen Sie alle Wartungsarbeiten qualifiziertem Servicepersonal. Eine Wartung ist notwendig, wenn das Gerät in irgendeiner Weise beschädigt wurde, wie zum Beispiel, wenn der Netzadapter beschädigt ist, Flüssigkeit verschüttet wurde, das Gerät Regen oder Feuchtigkeit ausgesetzt wurde, nicht normal funktioniert oder heruntergefallen ist.
13. Zur Vermeidung von Feuer und Stromschlag setzen Sie das Gerät nicht Regen oder Feuchtigkeit aus.
14. Die Kennzeichnung von Stromschlaggefahr und entsprechende grafische Symbole sind auf der Unterseite des Gerätes angegeben.
15. Das Gerät darf nicht mit Flüssigkeiten benetzt oder bespritzt werden. Es dürfen keine mit Flüssigkeiten gefüllten Gegenstände, auf das Gerät gestellt werden.
16. Der Netzadapter sollte in der Nähe des Radios und leicht zugänglich eingesteckt werden. Um im Notfall das Radio vom Strom zu trennen, Netzadapter aus der Steckdose ziehen.
17. Wenn der Netzadapter bzw. Gerätestecker zum Ausschalten verwendet werden soll, muss dieser frei zugänglich bleiben.
18. Den Akkupack nicht erhöhten Temperaturen, wie z.B. Sonne, Feuer oder ähnliches aussetzen. Für weitere Informationen die Sicherheitshinweise des Akkupacks lesen.
19. Um mögliche Hörschäden zu vermeiden, stellen Sie das Radio nicht über längeren Zeitraum auf erhöhte Lautstärke.



VORSICHT: Zur Vermeidung von Stromschlag, keine anderen Reparaturarbeiten verrichten, als die in dieser Betriebsanleitung beschrieben, außer Sie sind dazu ausgebildet.

WARNUNG! Die Garantie erlischt, wenn Sie das Radio-Gehäuse öffnen oder andere Veränderungen an dem Radio vornehmen!

3 Technische Daten

Radio		SysRock BR 10
Spannungsversorgung	Netzadapter	Ausgang: DC 19V/1A zentraler positiver Pin
	Akkupack	10,8 -18V empfohlen: 18V
Frequenzbereich		FM (UKW) 87.50 - 108 MHz
Bluetooth®	Version	4.1 EDR konform
	Profile	HFP, A2DP, AVRCP Profile
	Umwandlungsleistung max.	+4dBm Klasse 2 Aus- gangsleistung
	Umwandlungsbereich max.	10 m (abhängig von Ein- satzbedingungen)
	Unterstützter codec	SBC/AAC
Schaltkreis	Lautsprecher	2.5" 8 Ω x1
	Ausgangsleistung	19V:10W 3%THD
	Eingangspol	3.5 mm Dia. (AUX IN)
Erlaubter Temperaturbereich		-10 °C bis +45 °C
Abmessungen (B x H x T)		100 x 150 x 105 mm
Gewicht (ohne externen Akkupack)		0,7 kg

4 Geräteelemente

Radio - SysRock

[1-1] Aufschiebbarer Deckel mit Befestigungsbügel

[1-2] Eingang für Netzadapter

[1-3] Antenne

[1-4] AUX-Eingang (AUX-IN)

[1-5] Ein/Aus-Taste

- [1-6] Lautsprecher
- [1-7] Eingebautes Mikrofon
- [1-8] Display
- [1-9] Netzadapter
- [2-1] Stativgewinde-Buchse UNC 1/4"-20

Menütasten und Display

- [a] Lautstärkeregelung, leiser
- [b] Senderspeicher 2
Bluetooth Modus: Wiedergabe/
Pause
- [c] Senderspeicher 1
Bluetooth Modus: Anruftaste
- [d] Uhrzeit (nur mit RDS)
- [e] Akkupackstatus-Anzeige
- [f] Senderspeicher 3
Bluetooth Modus: Koppeln
- [g] Senderspeicher 4
Bluetooth Modus: Zurücksetzen aller Verbindungen
- [h] Sendersuchlauf - aufwärts
Bluetooth Modus: nächster Titel
- [i] Sendersuchlauf - abwärts
Bluetooth Modus: vorheriger Titel

- [j] Source/Quelle
- [k] Lautstärkeregelung, lauter

5 Inbetriebnahme

5.1 Mit Netzadapter benutzen



Netzadapter [1-9] in Eingang [1-2] und Steckdose stecken.

5.2 Mit externem Festool Akkupack benutzen [2A] + [2B]

Das Gerät kann mit jedem Festool Akkupack der Baureihe BP, BPC und BPS betrieben werden.

VORSICHT Setzen Sie den Akkupack immer vollständig ein. Wenn nicht, kann der Akkupack aus der Akkuschnittstelle herausfallen und Sie oder umstehende Personen verletzen.

VORSICHT Setzen Sie den Akkupack nicht mit Gewalt ein. Wenn der Akkupack nicht einfach eingeschoben werden kann und einrastet, ist er nicht korrekt aufgesetzt.

VORSICHT Für eine optimale Leistung empfehlen wir einen **18V Lilon Akkupack** zu verwenden.

5.3 Ein-/Ausschalten

► Zum Einschalten: Ein/Aus-Taste [1-5] drücken.

Das Radio ist betriebsbereit.

- ▶ Zum Ausschalten: Ein/Aus-Taste **[1-5]** drücken und halten (~1s).





5.4 Lautstärke einstellen

 Lautstärkeregelung **[a]** und **[k]** drücken, um die gewünschte Lautstärke einzustellen.

- i** Für eine optimale Musikqualität in Verbindung mit einem externen Abspielgerät, Lautstärke am externen Abspielgerät auf maximal 70% einstellen.

5.5 Akkupack-Status prüfen

Um den aktuellen Akkupack-Status anzuzeigen, Ein/Aus-Taste **[1-5]** drücken, um das Radio einzuschalten. Die Akkupack-Statusanzeige **[e]** zeigt den aktuellen Akkupack-Status (nur mit Lilon Akkupack).

	Akkupack ist vollständig geladen
	Akkupack ist teilweise geladen
	Schwacher Akkupackstatus - laden empfohlen
	Akkupack kann jederzeit vollständig entladen sein, sofort Akkupack austauschen

5.6 Radio verwenden - FM (UKW)

- ▶ Antenne **[1-3]** ausrichten.

- FM..]]** ▶ Source/Quelle **[j]** drücken bis FM-Modus ausgewählt ist.

Automatische Sendersuche FM (UKW)

- ▶ Sendersuchlauf **[i]**, **[h]** drücken und halten (~1s) um die automatische Sendersuche zu starten.

Die Sendersuche wird automatisch beendet, wenn ein Sender mit ausreichender Signalstärke gefunden wurde.

Das Display zeigt die Frequenz an. Wenn die Signalstärke stark genug ist und RDS-Informationen verfügbar sind, zeigt das Display den Sendernamen, den Radio-Text und die Uhrzeit an.

Anderer Sender finden

- ▶ Sendersuchlauf **[i]**, **[h]**, wie oben beschrieben drücken.

Am Ende des Frequenzbandes springt der Suchlauf zum gegenüberliegenden Anfang des Frequenzbandes.

- i** Bei schlechtem Empfang, Antenne neu ausrichten.

Manuelle Sendersuche - FM (UKW)

- ▶ Sendersuchlauf **[i]**, **[h]** mehrmals bis zur Erreichen der gewünschten Frequenz drücken.

Die Frequenzschritte betragen 0,1 MHz.

5.7 Senderspeicher verwenden

Beliebte Radiosender können im Senderspeicher gespeichert werden. Es stehen vier Senderspeicher zur Verfügung.

- ▶ Senderspeicher **[b]**, **[c]**, **[f]** oder **[g]** drücken und halten (~1s), bis auf dem Display <SET MEMO> angezeigt wird.

Unter dem gewählten Senderspeicher wird der Sender gespeichert. Das Display zeigt die Senderspeicher-Nummer P1 bis P4.

Für weitere Senderspeicher diesen Schritt wiederholen. Auf die gleiche Weise können die Senderspeicher mit einem neuen Sender überschrieben werden.

Senderspeicher aufrufen

- ▶ Den gewünschten Senderspeicher **[b]**, **[c]**, **[f]** oder **[g]** drücken um zum gespeicherten Sender zu gelangen.

5.8 Uhrzeit - Radio Data System

Das Radio synchronisiert die Uhrzeit und zeigt diese im Display **[d]** an, wenn ein Sender ausgewählt ist, der RDS-Informationen mit CT-Signalen zur Verfügung stellt. Bei ausreichender Signalstärke, wird die Uhrzeit in-

nerhalb von ein bis zwei Minuten aktualisiert. Die Radio-Uhrzeit ist die nächsten 24 Stunden aktuell, wenn das Radio mit RDS-CT synchronisiert wird.

- ❗ Wenn kein RDS-Signal empfangen wird, wird die Uhrzeit nicht angezeigt.

5.9 Musik hören via Bluetooth Streaming

Das SysRock und das Bluetooth Gerät müssen miteinander gekoppelt werden, um Musik über das Bluetooth Gerät wiederzugeben. Durch diese "Kopplung" können sich zwei Geräte gegenseitig erkennen.

Erste Verbindung des Bluetooth Gerätes

- ▶ Source/Quelle **[j]** drücken, um den Bluetooth Modus auszuwählen.

 *Das Bluetooth Symbol blinkt auf dem Display und zeigt an, dass das SysRock erkannt werden kann.*

- ▶ Bluetooth auf dem Bluetooth Gerät aktivieren, wie es in der Betriebsanleitung des Bluetooth Gerätes erklärt ist.

- ▶ Bluetooth Geräteleiste anzeigen und das Gerät <SysRock> auswählen. Bei einigen Mobiltelefonen (die mit älteren Versionen als BT2.1 Bluetooth standard) ausgestattet sind, muss ein Passwort ("0000") eingegeben werden.



Wenn die Bluetooth Verbindung aktiv ist, wird das Bluetooth Symbol mit einem Haken daneben angezeigt. Jegliche Musik kann nun auf dem Bluetooth Gerät ausgewählt und wiedergegeben werden.

i HINWEIS:

- Wenn zwei Bluetooth Geräte erstmalig gekoppelt werden sollen und gleichzeitig die Verbindung zum SysRock suchen, wird auf beiden Geräten das SysRock zur Verbindung angezeigt. Nach der Verbindung mit einem Gerät wird das SysRock nicht mehr in der Verbindungsliste des anderen Gerätes angezeigt.
- Wenn sich das Bluetooth Gerät außerhalb der Reichweite befindet, wird die Verbindung zum SysRock zeitweise unterbrochen. Das SysRock wird die Verbindung automatisch aktivieren, sobald das Bluetooth Gerät wieder in Reichweite ist. In dem Zeitraum der Unterbrechung kann kein an-

deres Bluetooth Gerät mit dem SysRock gekoppelt werden.

- Wenn <SysRock> in der Geräteleiste des Bluetooth Gerätes erscheint, aber eine Verbindung nicht möglich ist: Gerät von der Liste löschen und die Verbindung des Bluetooth Gerätes mit dem SysRock erneut, wie oben beschrieben, ausführen.
- Die wirksame Reichweite zwischen dem SysRock und dem Bluetooth Gerät beträgt circa 10 Meter (30 Fuss). Jegliches Hindernis zwischen SysRock und Bluetooth Gerät kann die Reichweite vermindern.
- Die Bluetooth Konnektivitätsleistung kann je nach angeschlosssem Bluetooth Gerät variieren. Bitte beachten Sie die Bluetooth Funktionen des zu gekoppelten Gerätes vor dem Anschluss an das SysRock. Möglicherweise werden nicht alle Funktionen auf einigen gekoppelten Bluetooth Geräten unterstützt.

Audio-Dateien in Bluetooth Modus wiedergeben

Wenn das SysRock erfolgreich mit dem gewählten Bluetooth Gerät gekoppelt ist, kann die Musik mit den Bedienelementen des gekoppelten Bluetooth Gerätes wiedergegeben werden.

- ▶ Sobald die Wiedergabe startet, gewünschte Lautstärke an der Lautstärkeregelung **[a]**, **[k]** am SysRock oder an dem Bluetooth Gerät einstellen.
- ▶ Wiedergabe/Pause und Titelwechsel an den Bedienelementen des gekoppelten Bluetooth Gerätes auswählen. Oder mit den Tasten am SysRock: Wiedergabe/Pause **[b]**, nächster Titel **[h]**, vorheriger Titel **[i]**.

Die aktuell wiedergegebene Titelinformation (z.B. Titelname/ Interpret) wird als durchlaufender Text unten auf dem Display angezeigt.

HINWEIS:

- Nicht alle Anwendungen und Geräte reagieren auf diese Steuerelemente.
- Einige Mobiltelefone trennen sich vorübergehend vom SysRock, wenn Anrufe ein- oder ausgehen. Einige Mobiltelefone schalten auf stumm, wenn Kurzmitteilungen,

E-Mails oder ähnliches eingehen. Ein solches Verhalten ist eine Funktion des gekoppelten Bluetooth Gerätes und zeigt keine Störung des SysRocks an.

Von bereits gekoppelten Geräten wiedergeben

Dieses SysRock kann bis zu acht gekoppelte Geräte speichern. Wenn der Speicher diese Anzahl übersteigt, wird das früheste Gerät überschrieben. Wenn das Bluetooth Gerät bereits mit dem SysRock gekoppelt war, speichert das SysRock dieses Bluetooth Gerät und versucht sich mit dem Gerät, das zuletzt angeschlossen war zu koppeln. Wenn das zuletzt gekoppelte Bluetooth Gerät nicht verfügbar ist, versucht sich das SysRock mit dem vorletzten Gerät zu koppeln, und so weiter.

Speicher der gekoppelten Bluetooth Geräte löschen

- ▶ Um den Bluetooth Geräte-Speicher im SysRock zu löschen: Speichertaste 4 **[g]** drücken und halten (<1s) bis <BT-RESET> auf dem Display angezeigt wird. Das SysRock schaltet automatisch aus, nachdem der Speicher gelöscht wurde.

Gekoppeltes Bluetooth Gerät trennen

- ▶ Source/Quelle [**j**] drücken und einen anderen Modus als Bluetooth Modus auswählen.
- ▶ Alternativ, Koppeln [**f**] drücken (~2 s) um die Verbindung zu trennen.

Wenn das Bluetooth Gerät im Bluetooth Modus getrennt wird, beginnt das Bluetooth Symbol auf dem Display erneut zu blinken und zeigt an, dass das SysRock wieder für eine neue Verbindung verfügbar ist.

Freisprecheinrichtung verwenden



Dieses SysRock kann als Freisprecheinrichtung für ein Mobiltelefon verwendet werden. Wenn Musik über das SysRock wiedergegeben wird und am Mobiltelefon ein Anruf eingeht, wird die Musik automatisch unterbrochen, damit Sie den Anruf beantworten können.

- ▶ Wenn während der Wiedergabe von Musik über das SysRock ein Anruf eingeht, kurz die Anruftaste [**c**] drücken, um den Anruf zu beantworten.
- ▶ In Richtung des internen Mikrofonnes [**1-7**] sprechen.

- ⓘ Achtung: eine sehr hohe Lautstärke am SysRock kann die Soundqualität beeinträchtigen.
- ▶ Anruftaste [**c**] drücken und loslassen um den Anruf zu beenden.

5.10 AUX-Eingang (AUX-IN)

Ein 3,5 mm AUX-Eingang [**1-4**] ist am oberen Teil des SysRock angebracht und ermöglicht die Wiedergabe eines Audio-Signals von einem externen Audio-Gerät, wie z.B. einem MP3- oder CD-Player.

- ▶ Am AUX-Eingang [**1-4**] eine Stereo oder Mono Audio-Quelle (wie MP3- oder CD-Player) anschließen.
- ▶ Source/Quelle [**j**] drücken um den AUX-Modus zu wählen.
- ▶ Lautstärke am MP3- oder CD-Player (max. 70%) einstellen, um ein ausreichendes Signal sicherzustellen, anschließend die Lautstärke am SysRock für komfortables Hören anpassen.

- ⓘ Verwenden Sie niemals den AUX-Eingang im Regen oder in feuchten Bedingungen um zu verhindern, dass Feuchtigkeit in das SysRock eindringt. Halten Sie gerade bei solchen Bedingungen die Gummiabdeckung auf der Rückseite fest geschlossen.

5.11 Aufstellmöglichkeiten

Befestigungsbügel [1-1]

Der aufschiebbarer Befestigungsbügel ermöglicht das Aufhängen des Gerätes an einem Gerüst oder ähnlichem.

- i** Der Befestigungsbügel muss zum Betrieb mit einem externen Festool Akkupack abgenommen werden **[2A]**.

Stativ

An der Stativgewinde-Buchse **[2-1]** kann ein Standard-Fotostativgewinde UNC 1/4"-20 aufgeschraubt werden.

6 Wartung und Pflege



Kundendienst und Reparatur nur durch Hersteller oder durch Servicewerkstätten: Nächstgelegene Adresse unter: www.festool.com/service



Nur original Festool Ersatzteile verwenden! Bestell-Nr. unter: www.festool.com/service

- Um Schäden zu verhindern, Display **[1-8]** und Lautsprecher **[1-6]** am Radio mit einem weichen, trockenen Tuch reinigen. Keine Lösungsmittel verwenden.
- Kontakte am SysRock und am Akkupack sauber halten.

7 Umwelt

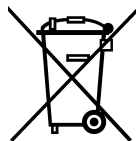

Gerät nicht in den Hausmüll werfen! Geräte, Zubehör und Verpackungen einer umweltgerechten Wieder-

verwertung zuführen. Geltende nationale Vorschriften beachten.

Nur EU: Gemäß Europäischer Richtlinie über Elektro- und Elektronik-Altgeräte und Umsetzung in nationales Recht müssen verbrauchte Elektrowerkzeuge getrennt gesammelt und einer umweltgerechten Wiederverwertung zugeführt werden.

Informationen zur REACH:
www.festool.com/reach

Festool behält sich das Recht vor, die Spezifikationen ohne vorherige Ankündigung zu ändern.

"Die Bluetooth®" Wortmarke und -Logos sind eingetragene Warenzeichen der Bluetooth SIG, Inc. und jede Verwendung dieser Marken durch die Festool GmbH erfolgt unter Lizenz.

Original operating manual

The specified illustrations appear at the beginning of the Operating Instructions.

1 Symbols

Symbol	Significance
	Warning of general danger
	Risk of electric shock
	Read operating instructions and safety notices!
	Do not dispose of as domestic waste.
	Do not tip over!
	Do not listen at high volume levels!

2 Safety instructions

1. Read these instructions.
2. Keep these instructions.
3. Heed all warnings.

4. Follow all instructions.
5. Do not use this device near water.
6. Clean only with dry cloth.
7. Do not install near any heat sources such as radiators, heat registers, stoves, or other device (including amplifiers) that produce heat.
8. Protect the cables and switching adapter from being walked on or pinched particularly the plugs, convenience receptacles, and the point where the cable exits from the switching adapter.
9. Only use attachments/accessories specified by the manufacturer.
10. Use only with stands, tripods, or brackets specified by the manufacturer, or sold with the device. When a cable is used, use caution when moving the cable/device combination to avoid injury from tip-over. 
11. Unplug the switching adapter and device during lightning storms or when the device is not in use for longer periods of time.
12. Leave all maintenance to qualified service personnel. Maintenance is required when the device has been damaged in any way,

such as switching adapter is damaged, liquid has been spilled, the device has been exposed to rain or moisture, does not operate normally, or fell down.

13. To Reduce the Risk of Fire or Electric Shock, Do not Expose This Appliance To Rain or Moisture.
14. The Shock Hazard Marking and Associated Graphical Symbol is provided at the bottom of the device.
15. The device shall not be exposed to dripping or splashing. No objects filled with liquids may be placed on the device.
16. The switching adapter should not be removed far from the radio, and remain easily accessible so that during an emergency, the power source can be easily removed.
17. Where the MAINS plug or an appliance coupler is used as the dis-

connect device, the disconnected device shall remain readily operable.

18. The battery pack shall not be exposed to excessive heat such as direct sunlight, fire etc.

For more information read the safety instructions provided with your battery pack.

19. To prevent possible hearing loss, do not listen at high volume levels for extended periods of time periods.



CAUTION: To reduce the risk of electric shock, do not perform any maintenance other than that detailed in the operating instructions unless you are qualified to do so.

WARNING! Warranty becomes void once the radio housing has been opened or any modifications or alterations to the radio have been made!

3 Technical data

Radio		SYS ROCK BR 10
Power requirements	switching adapter	Output: DC 19V/1A center pin positive
	battery pack	10.8 -18V recommended: 18V

Radio		SYS ROCK BR 10
Frequency coverage		FM 87.50 - 108 MHz
Bluetooth®	version	4.1 EDR compliant
	profiles	HFP, A2DP, AVRCP profiles
	transition power max.	+4dBm Class 2 output power
	transition range max.	10 m (varies according to usage conditions)
	Supported codec	SBC/AAC
Circuit feature	Loudspeaker	2.5" 8 Ω x1
	Output power	19V:10W 3%THD
	Input terminal	3.5 mm dia. (AUX IN)
Permitted operating temperature range		-10 °C to +45 °C
Dimension (W x H x D)		100 x 150 x 105 mm
Weight (without external battery pack)		0.7 kg

4 Machine features

Radio - SysRock

[1-1] Folding attachment handle

[1-2] Connecting socket for switching adapter

[1-3] Antenna

[1-4] Auxiliary input (AUX-IN)

[1-5] Power button

[1-6] Speaker

[1-7] Built-in microphone

[1-8] Display

[1-9] Switching adapter

[2-1] Threaded socket for tripod
UNC 1/4"-20

Menu buttons and display

[a] Volume control -

- [b]** Preset button 2
Bluetooth mode: Play and pause
- [c]** Preset button 1
Bluetooth mode: Call button
- [d]** Clock time (only with RDS)
- [e]** Battery status indicator
- [f]** Preset button 3
Bluetooth mode: Pair button
- [g]** Preset button 4
Bluetooth mode: Reset button for Bluetooth pairings
- [h]** Tuning control - up
Bluetooth mode: next track
- [i]** Tuning control - down
Bluetooth mode: previous track
- [j]** Source button
- [k]** Volume control +

5 Operation

5.1 Operating with switching adapter



Plug in switching adapter [1-9] in connecting socket [1-2] and power outlet.

5.2 Operating with external Festool battery pack [2A] + [2B]

The device can operate with any Festool battery pack from the BP, BPC or BPS series. When connected to the external Festool battery pack, the device only consumes power from this battery pack.

CAUTION Always attach the battery pack completely. If not, it may accidentally fall out of the battery bay, causing injury to you or someone around you.

CAUTION Do not force attach the battery pack. If the battery pack does not slide in smoothly and does not engage, it is not being inserted correctly.

CAUTION For optimal performance, we recommend connecting to an 18V Li-Ion battery pack.

5.3 Switch on/off

► To switch on: Press the power button [1-5].

The radio is ready for operation.

► To switch off: Press and hold the power button [1-5] for a second.

5.4 Volume control







Press the volume control [a] and [k] to adjust the desired volume.

-  For a better sound quality using an external device, adjust the volume on the external device to maximum 70%.

5.5 Checking battery status

To check the current battery level, press the power button **[1-5]** to switch on the radio. The battery status indicator **[e]** will show the current battery level (only with Li-Ion battery pack).

	Battery is fully charged
	Battery is partially charged
	Battery low - charging required
	battery critical - alternative power source required immediately.

5.6 Operating your radio - FM

- ▶ Straighten up the antenna **[1-3]**.
FM . . .] ▶ Press the source button **[j]** until the FM mode is selected.

FM auto-tune

- ▶ Press and hold (~1 sec.) the Tuning control **[i], [h]** to carry out an auto-tune.

Your radio will stop scanning when it finds a station of sufficient strength.

The display will show the frequency of the signal found. If the signal is strong enough and there is RDS data present, the radio may display the station name, radio text and clock time.

Finding other stations

- ▶ Press the Tuning control **[i], [h]** as before.

When the end of the waveband is reached, your radio will restart tuning from the opposite end of the waveband.

-  If you find that FM reception is poor, try repositioning the antenna.

Manual tuning -FM

- ▶ Press the Tuning control **[i], [h]** to tune to a station.

The frequency will change in steps of 0.1 MHz.

5.7 Using preset stations

You may store your preferred FM radio stations to the preset stations. There are four memory presets in your radio.

- ▶ Press and hold (~1 sec.) the Preset button **[b], [c], [f]** or **[g]** until the display show <SET MEMO>.

The station will be accessible via the chosen preset button. The preset number P1 to P4 will be shown in the display.

Repeat this procedure as required for the remaining presets. Stations stored in preset memories may be overwritten by retracing the steps above.

Recalling preset stations

▶ Press the required Preset button **[b]**, **[c]**, **[f]** or **[g]** to tune to the station stored in preset memory.

5.8 Clock time - Radio Data System

Your radio will synchronize and display clock time **[d]** whenever it tunes to a radio station using RDS with CT signals. If the station has sufficient signal strength the clock will automatically synchronize within one or two minutes. The radio clock time will be valid for 24 hours each time the radio time is synchronized with RDS CT.

 If no RDS-signal is received, the clock time is not shown.

5.9 Listening to music via Bluetooth streaming

You need to pair your Bluetooth device with your SysRock before you can auto-link to play/stream Bluetooth

music through your SysRock. Pairing creates a "bond" so two devices will recognize each other and establish a link that enables data transfer.

Pairing your Bluetooth device for the first time

▶ Press the Source button **[j]** to select the Bluetooth mode.



The Bluetooth status icon flashes to show the SysRock is discoverable.

▶ Activate Bluetooth on your mobile device according to the device's user manual to link up to the SysRock.

▶ Locate the Bluetooth device list and select <SysRock>. Some mobile devices (which are equipped with bluetooth interfaces older than the BT2.1 standard.), require entering the pass code "0000".



Once the connection is established, the Bluetooth icon will cease flashing and display a check mark next to it. Simply select and play any music from your source device.

NOTE:

- If two Bluetooth devices, which are not yet paired to the SysRock both simultaneously search for your SysRock, it will show its

availability on both devices. However, if one device establishes a connection with the SysRock first, then the other Bluetooth device won't find it on its list.

- If you take your source device out of range, the connection will be temporarily lost. Your SysRock will automatically reconnect, if the source device is brought back in range. Be aware that while the connection is lost, no other Bluetooth device can pair or link with your SysRock.
- If <SysRock> shows in your Bluetooth device's list but your device cannot connect with it, please delete the item from your list and pair up the device with the SysRock again following the steps described previously.
- The effective operation range between the system and the paired device is approximately 10 meters (30 feet). Any obstacle between the system and the device can reduce the operational range.
- Bluetooth connectivity performance may vary depending on the connected Bluetooth devices. Please review the Bluetooth capabilities of your device before connecting to your SysRock.

Some features may not be supported on your Bluetooth device.

Playing audio files in Bluetooth mode

As soon as your SysRock is successfully connected with the chosen Bluetooth device, you can start to play your music using the controls on your connected Bluetooth device.

- ▶ Once the SysRock plays adjust the volume to the desired level using the Volume control **[a]**, **[k]** on either your SysRock or your connected Bluetooth device.
- ▶ Use the controls on your device to play/pause and navigate tracks. Alternatively, control the playback using Play/Pause **[b]**, Next track **[h]**, Previous track buttons **[i]** on the SysRock.

The currently-played track information (i.e. the track name /the artist name) will be displayed as scrolling text at the bottom of display.

i NOTE:

- Some player applications or devices may not respond to all of these controls.
- Some mobile phones may temporarily disconnect from your SysRock when you make or receive calls. Some devices may tempo-

rarily mute their Bluetooth audio streaming when they receive text messages, emails or for other reasons unrelated to audio streaming. Such behaviour is a function of the connected device and does not indicate a fault with your SysRock.

Playing previously-paired devices

This unit can save up to 8 sets of paired devices. When the amount is exceeded, the earliest device will be over written. If your Bluetooth device has already been paired with the SysRock previously, the unit will recognize your Bluetooth device and will automatically attempt to reconnect with the device it was last connected with. If the last connected device is not available, the SysRock will try to connect to the second last device, and so forth.

Deleting Bluetooth device pairings

▶ To delete all Bluetooth device pairings, press and hold the Preset 4 button **[g]** until <BT-RESET> shows on the display. The SysRock will turn off automatically after the memory is cleared.

Disconnecting your Bluetooth device

- ▶ Press the Source button **[j]** to select any mode other than Bluetooth mode.
- ▶ Alternatively, press (~2 sec.) the Bluetooth pair button **[f]** to disconnect the link.

If you disconnect the Bluetooth device when you are in Bluetooth mode, the Bluetooth icon will then start to flash, indicating Bluetooth is available again for pairing.

Using your hands-free call feature



Your unit can be used as a hands-free accessory for your phone. When music is playing through your SysRock and you receive a call on your phone it can pause the music automatically to allow you to answer your phone.

- ▶ If you receive a call while playing music through your SysRock, press and release the Call button **[c]** to answer your phone call.
- ▶ Speak in direction of the built-in microphone **[1-7]**.
- ⓘ Note that a very high volume setting may decrease sound quality.
- ▶ Press and release the Call button **[c]** to end the phone call.

5.10 Auxiliary input (AUX-IN)

 A 3.5 mm Auxiliary input [1-4] is provided on the top panel of your SysRock to permit an audio signal to be fed into the unit from an external audio device such as an MP3 or CD player.

- ▶ Connect a stereo or mono audio source (for example MP3 or CD player) to the Auxiliary input [1-4].
- ▶ Press the Source button [j] to select the Aux mode.
- ▶ Adjust the Volume control on your MP3 or CD player (max. 80%) to ensure an adequate signal and then adjust the volume on the SysRock for comfortable listening.

i Never use the Aux-In socket in rainy or moist conditions to prevent moist from entering the SysRock. Make sure that the rubber cover on top fits tightly when operating in a moist environment.

5.11 Setup options

Attachment handle [1-1]

The folding attachment handle allows you to hang the device from scaffolding or similar structures.

i If you decide to power the device with an external Festool battery pack, the attachment handle

must be detached beforehand [2A].

Tripod

A standard photographic tripod with UNC 1/4"-20 thread can be attached to the threaded tripod socket [2-1].

6 Service and maintenance



Customer service and repair only by manufacturer or service workshops: Find your nearest address online at www.festool.com/service



Always use original Festool spare parts! Order no. at: www.festool.com/service

- Always clean the display [1-8] and speaker grill [1-6] on the SysRock using a soft, dry cloth to prevent any damage. Do not use solvents.
- Keep the contacts on the SysRock and battery pack clean.

7 Environment



Do not dispose of the device in household waste!

Recycle devices, accessories and packaging. Observe applicable national regulations.

EU only: In accordance with European Directive on waste electrical and electronic equipment and implementation in national law, used electric power tools must be collected separately and handed in for environmentally friendly recycling.

Information on REACH: www.festool.com/reach

The company reserves the right to amend the specification without notice.

"The Bluetooth[®]" word mark and logos are registered trademarks owned by Bluetooth SIG, Inc. and any use of such marks by Festool GmbH is under license.

Notice d'utilisation d'origine

Les illustrations indiquées se trouvent en début de notice d'utilisation.

1 Symboles

Symbole Signification



Avertissement de danger



Avertissement contre le risque d'électrocution



Notice d'utilisation, lire les consignes de sécurité !



Ne pas jeter l'appareil avec les ordures ménagères.



Ne pas incliner !



Ne pas faire fonctionner à plein volume !

2 Consignes de sécurité

1. Lisez ces instructions.
2. Conservez ces instructions.

3. Respectez tous les avertissements.
4. Suivez toutes les instructions.
5. N'utilisez pas cet appareil à proximité d'eau.
6. Nettoyez cet appareil uniquement avec un chiffon sec.
7. Ne pas installer à proximité d'une source de chaleur comme les radiateurs, les accumulateurs de chaleur, les poêles ou autres appareils (y compris les amplificateurs) pouvant générer de la chaleur.
8. Protégez le câble et l'adaptateur secteur contre toute contrainte mécanique (pincement, etc.), en particulier au niveau du connecteur et de la prise et le raccord sur lequel le câble sort de l'adaptateur secteur.
9. Utilisez uniquement les périphériques/accessoires spécifiés par le fabricant.
10. Utilisez uniquement des bâtis, trépieds ou supports spécifiés par le fabricant ou vendus avec l'appareil. En cas d'utilisation d'un câble, faites attention en déplaçant le câble/l'appareil afin d'éviter les blessures en cas de chute.



11. En cas d'orage ou de non utilisation prolongée, débranchez la fiche secteur.
12. Confiez toutes les opérations d'entretien à du personnel qualifié. Une réparation est nécessaire lorsque l'appareil a été endommagé d'une façon quelconque, comme par exemple lorsque l'adaptateur secteur est endommagé, du liquide a été renversé, l'appareil a été exposé à la pluie ou à l'humidité, ne fonctionne pas normalement ou est tombé.
13. Pour éviter tout incendie ou choc électrique, n'exposez pas l'appareil à la pluie ou à l'humidité.
14. Le marquage du risque de choc électrique et les icônes correspondants sont présents sur le bas de l'appareil.
15. L'appareil ne doit pas être mouillé ou exposé à des éclaboussures. Aucun objet rempli de liquide ne doit être posé sur l'appareil.
16. L'adaptateur secteur doit être branché à proximité de la radio et être facilement accessible. Pour débrancher la radio du courant en cas de panne, retirer l'adaptateur secteur de la prise.
17. Si l'adaptateur secteur ou la prise de l'appareil doit être utilisée

pour la mise hors service, celui/ celle-ci doit rester accessible.

18. Ne pas exposer la batterie à des températures élevées, comme le soleil, le feu ou autre.

Pour plus d'informations, lire les consignes de sécurité de la batterie.

19. Afin d'éviter d'éventuelles lésions auditives, ne laissez pas la radio à un volume sonore élevé pendant une durée prolongée.



ATTENTION : Pour éviter les chocs électriques, ne réaliser aucune autre opération de réparation que celles décrites dans la présente notice d'utilisation, à moins d'y être formé.

AVERTISSEMENT ! La garantie est annulée si vous ouvrez le boîtier de la radio ou si vous entreprenez d'autres modifications sur la radio !

3 Caractéristiques techniques

Radio		SysRock BR 10
Alimentation	Adaptateur réseau	Sortie : DC 19V/1A Borne positive
	Batteries	10,8 -18V recommandé : 18V
Plage de fréquence		FM (UKW) 87.50 - 108 MHz
Bluetooth®	Version	conforme 4.1 EDR
	Profils	Profils HFP, A2DP, AVRCP
	Rendement de conversion max.	+4dBm classe 2 Puissance de sortie
	Plage de conversion max.	10 m (selon les conditions de fonctionnement)
	Codec pris en charge	SBC/AAC
Circuit	Haut-parleur	2.5" 8 Ω x1
	Puissance de sortie	19V :10W 3%THD
	Pôle d'entrée	3,5 mm dia. (AUX IN)
Plage de température admissible		de -10 °C à +45 °C
Dimensions (l x h x p)		100 x 150 x 105 mm
Poids (sans batterie externe)		0,7 kg

4 Composants de l'appareil

Radio - SysRock

[1-1] Poignée de fixation rabattable

[1-2] Entrée pour adaptateur secteur

[1-3] Antenne

[1-4] Prise AUX (AUX-IN)

- [1-5] Interrupteur marche/arrêt
- [1-6] Haut-parleur
- [1-7] Microphone intégré
- [1-8] Affichage
- [1-9] Adaptateur réseau
- [2-1] Prise filetage trépied UNC 1/4"-20

Touches de menu et écran

- [a] Réglage du volume, plus faible
- [b] Présélection de station 2
Mode Bluetooth : lecture/pause
- [c] Présélection de station 1
Mode Bluetooth : touche d'appel
- [d] Heure (uniquement avec RDS)
- [e] Affichage du niveau de charge de la batterie
- [f] Présélection de station 3
Mode Bluetooth : connexion
- [g] Présélection de station 4
Mode Bluetooth : réinitialisation de toutes les connexions
- [h] Recherche automatique - en amont
Mode Bluetooth : piste suivante

- [i] Recherche automatique - en aval
Mode Bluetooth : piste précédente
- [j] Source
- [k] Réglage du volume, plus élevé

5 Mise en service

5.1 Utilisation avec adaptateur secteur



Brancher l'adaptateur secteur [1-9] dans l'arriérée [1-2] et la prise.

5.2 Utilisation avec batterie externe Festool [2A] + [2B]

L'appareil peut être utilisé avec toute batterie Festool des séries BP, BPC et BPS.

ATTENTION Insérez toujours la batterie entièrement. Sinon, la batterie peut tomber de l'interface et vous blesser ou blesser toute autre personne à proximité.

ATTENTION Ne forcez pas lors de la mise en place de la batterie. Si la batterie n'est pas facile à insérer et à encliqueter, c'est qu'elle est mal installée.

ATTENTION Pour une performance optimale, nous recommandons d'utiliser une **batterie 18V Li-Ion**.

5.3 Marche/Arrêt

- ▶ Pour allumer : appuyer sur l'interrupteur marche/arrêt **[1-5]** .

La radio est prête à fonctionner.

- ▶ Pour éteindre : appuyer et maintenir enfoncé (~1s) l'interrupteur marche/arrêt **[1-5]**.





5.4 Réglage du volume

-  Appuyer sur le réglage du volume **[a]** et **[k]** pour régler le volume souhaité.

-  Pour une qualité de musique optimale avec le lecteur externe, régler le volume sur l'appareil externe à un maximum de 70 %.

5.5 Vérification du niveau de charge de la batterie

Pour afficher l'état actuel de la batterie, appuyer sur l'interrupteur marche/arrêt **[1-5]** pour allumer la radio. L'indicateur de l'état de la batterie **[e]** affiche l'état actuel de la batterie (uniquement avec batterie Li-Ion).

	La batterie est chargée entièrement
	La batterie est chargée partiellement
	Niveau de batterie faible - rechargement recommandé
	La batterie peut être déchargée entièrement à tout moment, remplacer immédiatement la batterie

5.6 Utilisation de la radio - FM (UKW)

- ▶ Ajuster l'antenne **[1-3]**.
FM [.] [.] ▶ Appuyer sur Source **[j]** jusqu'à ce que le mode FM soit sélectionné.

Recherche de station automatique FM (UKW)

- ▶ Appuyer et maintenir enfoncé (~1s) Recherche automatique **[i]**, **[h]** pour lancer la recherche automatique.

La recherche automatique se termine automatiquement lorsqu'une station avec une puissance de signal suffisante est trouvée.

L'écran indique la fréquence. Si la puissance du signal est suffisante et si les informations RDS sont dispo-

nibles, l'écran indique le nom de la station, le texte de la radio et l'heure.

Recherche d'autres stations

- ▶ Appuyer sur Recherche automatique **[i]**, **[h]**, comme indiqué ci-dessus.

À la fin de la bande d'ondes, la recherche automatique revient au début de la bande d'ondes.

- i** En cas de mauvaise réception, réajuster l'antenne.

Recherche de station manuelle - FM (UKW)

- ▶ Appuyer plusieurs fois sur Recherche automatique **[i]**, **[h]** jusqu'à atteindre la fréquence souhaitée.

Les pas de fréquence font 0,1 MHz.

5.7 Utilisation de la présélection de stations

Les stations radio préférées peuvent être mémorisées dans la présélection de stations. Quatre présélections de stations sont disponibles.

- ▶ Appuyer et maintenir enfoncé (~1s) la présélection de stations **[b]**, **[c]**, **[f]** ou **[g]** jusqu'à ce que l'écran indique <SET MEMO>.

La station est mémorisée sous la présélection souhaitée. L'écran indique le numéro de présélection de P1 à P4.

Répéter ces étapes pour les autres présélections. De la même façon, les présélections peuvent être écrasées par de nouvelles stations.

Appel d'une présélection

- ▶ Appuyer sur la présélection souhaitée **[b]**, **[c]**, **[f]** ou **[g]** pour accéder à la station mémorisée.

5.8 Heure - système de données radio

La radio synchronise l'heure et l'indique sur l'écran **[d]**, lorsqu'une station est sélectionnée, les informations RDS avec signaux CT sont disponibles. En cas de puissance de signal suffisante, l'heure est actualisée en une à deux minutes. L'heure de la radio est mise à jour les 24 heures suivantes lorsque la radio est synchronisée avec RDS-CT.

- i** En l'absence de signal RDS, l'heure n'est pas affichée.

5.9 Écoute de musique par flux Bluetooth

Le SysRock et l'équipement Bluetooth doivent être connectés pour restituer de la musique via l'équipement Bluetooth. Deux appareils peuvent être détectés par cette "liaison".

Première connexion de l'appareil Bluetooth

- ▶ Appuyer sur Source [j] pour sélectionner le mode Bluetooth.



L'icône Bluetooth clignote sur l'écran et indique que le SysRock est disponible.

- ▶ Activer le Bluetooth sur l'appareil Bluetooth comme expliqué dans la notice d'utilisation de l'appareil Bluetooth.

- ▶ Afficher la liste des appareils Bluetooth et sélectionner l'appareil <SysRock>. Avec certains téléphones mobiles (qui disposent de versions plus anciennes comme BT2.1 Bluetooth), il convient de saisir un mot de passe ("0000").



Si la connexion Bluetooth est active, l'icône Bluetooth apparaît coché sur le côté.

Toute la musique peut maintenant être sélectionnée sur l'appareil Bluetooth et restituée.

i REMARQUE :

- Lorsque deux appareils Bluetooth doivent être connectés pour la première fois et recherchent la connexion au SysRock en même temps, le SysRock est affiché pour la connexion sur les deux appareils. Après la liaison avec un appareil, le SysRock n'est plus af-

fiché dans la liste de connexion de l'autre appareil.

- Si l'appareil Bluetooth se trouve en dehors de la portée, la connexion au SysRock est interrompue par intermittence. Le SysRock active automatiquement la connexion dès que l'appareil Bluetooth est à nouveau à sa portée. Pendant l'interruption, aucun autre appareil Bluetooth ne peut être connecté au SysRock.
- Si <SysRock> apparaît dans la liste d'appareils de l'appareil Bluetooth, mais qu'une connexion est impossible : supprimer l'appareil de la liste et rétablir la connexion de l'appareil Bluetooth avec le SysRock comme décrit ci-dessus.
- La portée effective entre le SysRock et l'appareil Bluetooth est d'environ 10 mètres (30 pieds). Le moindre obstacle entre SysRock et l'appareil Bluetooth peut réduire la portée.
- La performance de la connectivité Bluetooth peut varier en fonction de l'appareil Bluetooth connecté. Veuillez prendre en compte les fonctions Bluetooth de l'appareil connecté avant la connexion au SysRock. Il est possible que certaines fonctions ne soient pas

prises en charge sur les appareils Bluetooth connectés.

Lecture des fichiers audio en mode Bluetooth

En cas de connexion réussie entre le SysRock et l'appareil Bluetooth sélectionné, la musique peut être lue à l'aide des fonctions de l'appareil Bluetooth.

- ▶ Lorsque la lecture démarre, régler le volume souhaité sur le réglage du volume **[a]**, **[k]** sur SysRock ou sur l'appareil Bluetooth.
- ▶ Sélectionner Lecture/pause et Piste suivante sur les commandes de l'appareil Bluetooth connecté. Ou avec les touches sur le SysRock : Lecture/pause **[b]**, Piste suivante **[h]**, Piste précédente **[i]**.

Les informations sur la piste en cours de lecture (par ex. nom de la piste/interprète) s'affichent sous la forme de texte défilant en bas sur l'écran.

i REMARQUE :

- Toutes les applications et tous les appareils ne répondent pas à ces commandes.
- Certains téléphones mobiles se déconnectent temporairement du SysRock lors de la réception ou de l'émission d'appels. Certains

téléphones mobiles passent en muet lors de la réception de SMS, e-mails ou autres. Cela fait partie du fonctionnement de l'appareil Bluetooth connecté et n'indique pas une panne du SysRock.

Lecture d'appareils déjà connectés

Ce SysRock peut mémoriser jusqu'à huit appareils connectés. Si la mémoire dépasse ce nombre, l'appareil le plus ancien est écrasé. Si l'appareil Bluetooth a déjà été connecté au SysRock, le SysRock mémorise cet appareil Bluetooth et cherche à se connecter au dernier appareil connecté. Si le dernier appareil Bluetooth associé n'est pas disponible, le SysRock cherche à se connecter à l'avant-dernier appareil, et ainsi de suite.

Effacement de la mémoire des appareils Bluetooth connectés

- ▶ Pour effacer la mémoire des appareils Bluetooth dans le SysRock : appuyer et maintenir enfoncée (<1s) la touche mémoire 4 **[g]** jusqu'à ce que <BT-RESET> apparaisse sur l'écran. Le SysRock s'éteint automatiquement après que la mémoire ait été effacée.

Déconnexion d'un appareil Bluetooth connecté

- ▶ Appuyer sur Source [j] et sélectionner un autre mode que le mode Bluetooth.
- ▶ Sinon, appuyer sur Connecter [f] (~2 s) pour rompre la connexion.

Si l'appareil Bluetooth est déconnecté en mode Bluetooth, l'icône Bluetooth recommence à clignoter sur l'écran et indique que le SysRock est à nouveau disponible pour une nouvelle connexion.

Utilisation du kit mains libres



Ce SysRock peut être utilisé comme kit mains libres pour un téléphone mobile.

Lorsque de la musique est lue via le SysRock et que vous recevez un appel sur le téléphone mobile, la musique s'arrête automatiquement afin que vous puissiez répondre à l'appel.

- ▶ En cas de réception d'appel pendant la lecture de musique via le SysRock, appuyer brièvement sur la touche d'appel [c] pour répondre.
- ▶ Parler en direction du microphone interne [1-7].

i Attention : un volume très élevé sur le SysRock peut affecter la qualité du son.

- ▶ Appuyer sur la touche d'appel [c] et relâcher pour mettre fin à l'appel.

5.10 Prise AUX (AUX-IN)

Une prise AUX 3,5 mm [1-4] est présente sur le dessus du SysRock et permet la lecture d'un signal audio d'un appareil audio externe, comme par ex. un lecteur MP3 ou CD.

- ▶ Sur la prise AUX [1-4], connecter une source audio stéréo ou mono (comme un lecteur MP3 ou CD).
- ▶ Appuyer sur Source [j] pour sélectionner le mode AUX.
- ▶ Régler le volume sur le lecteur MP3 ou CD (max. 70%) afin de garantir un signal suffisant, ajuster ensuite le volume sur le SysRock pour une écoute confortable.

i N'utilisez jamais la prise AUX en cas de pluie ou dans des conditions humides afin d'éviter que l'humidité ne s'infilte dans le SysRock. Dans de telles conditions, maintenez bien fermée la protection en caoutchouc sur l'arrière.

5.11 Positionnements possibles Poignée de fixation [1-1]

La poignée de fixation rabattable permet d'accrocher l'appareil à un échafaudage, par exemple.

- i** La poignée de fixation doit être retirée pour une utilisation avec une batterie Festool externe [2A].

Trépied

Un filetage standard de trépied d'appareil photo UNC 1/4"-20 peut être vissé à la prise de filetage de trépied [2-1].

6 Entretien et maintenance



Seuls le fabricant et un atelier agréé sont habilités à effectuer **des réparations ou interventions en S.A.V.** L'adresse du prestataire le plus proche est disponible sur : www.festool.com/service



Utilisez uniquement des pièces de rechange Festool d'origine ! Vous trouverez les réf. sur le site www.festool.com/service

- Pour éviter les dommages, nettoyer l'écran [1-8] et les haut-parleurs [1-6] sur la radio avec un chiffon doux et sec. Ne pas utiliser de solvant.
- Maintenir les contacts sur le Sys-Rock et la batterie propres.

7 Environnement



Ne pas jeter l'appareil avec les ordures ménagères ! Éliminer

l'appareil, les accessoires et les emballages de façon compatible avec l'environnement. Respecter les prescriptions nationales en vigueur.

Uniquement UE : d'après la directive européenne relative aux appareils électriques et électroniques usagés et sa transposition en droit national, les outils électriques usagés doivent être collectés à part et recyclés de manière écologique, par les filières de recyclage type DEEE.

Informations à propos de REACH : www.festool.com/reach

Festool se réserve le droit de modifier les spécifications sans préavis.

La marque verbale et les logos "Bluetooth®" sont des marques déposées de la Bluetooth SIG, Inc. et toute utilisation de ces marques par la Festool GmbH se fait sous licence.

Manual de instrucciones original

Las figuras indicadas se encuentran al principio del manual de instrucciones.

1 Símbolos

Símbolo

Significado



Aviso de peligro general



Peligro de electrocución



¡Leer el manual de instrucciones y las indicaciones de seguridad!



No depositar en la basura doméstica.



¡No inclinar!



¡No utilizar al volumen máximo!

2 Indicaciones de seguridad

1. Lea estas instrucciones.
2. Guarde estas instrucciones.
3. Tenga en cuenta todas las advertencias.
4. Siga todas las indicaciones.
5. No utilice este dispositivo cerca del agua.
6. Limpie este dispositivo solo con un paño seco.
7. No instale cerca de fuentes de calor como radiadores, acumuladores de calor, hornos u otras máquinas (incluidos amplificadores) que puedan generar calor.
8. Proteja el cable y el adaptador de red frente a cargas mecánicas (aplastamiento y similares), especialmente en las zonas del conector, del enchufe y de la conexión por la que sale el cable del adaptador de red.
9. Utilice exclusivamente accesorios recomendados por el fabricante.
10. Utilice únicamente soportes o trípodes indicados por el fabricante o que se vendan con el dispositivo. Si se utiliza un cable, tenga cuidado al mover el cable/el dispositivo para evitar que vuelque y provoque lesiones.
11. Extraiga el enchufe cuando haya tormenta o si no se va a utilizar



- durante un largo período de tiempo.
12. Encomiende los trabajos de mantenimiento a personal del servicio técnico cualificado. El mantenimiento es necesario cuando el dispositivo se haya dañado de alguna forma, por ejemplo, si hay daños en el adaptador de red, se ha vertido algún líquido, ha estado bajo la lluvia o algún otro líquido, no funciona con normalidad o se ha caído.
 13. Para evitar incendios o descargas eléctricas, impida que caiga lluvia o líquidos sobre el dispositivo.
 14. La identificación de peligro de descarga eléctrica y los símbolos gráficos correspondientes se indican en la parte inferior del dispositivo.
 15. No debe humedecerse ni pulverizarse el dispositivo con líquidos. No deben colocarse sobre el dispositivo objetos que contengan líquidos.
 16. El adaptador de red debe enchufarse cerca de la radio y en un lugar de fácil acceso. Para desconectar la radio de la corriente en caso de emergencia, extraer el adaptador de red del enchufe.
 17. Si se va a utilizar el adaptador de red o el enchufe del dispositivo para desconectarlo, este debe ser totalmente accesible.
 18. No someter la batería a altas temperaturas, p. ej., a radiación solar, fuego o similares.
Lea las indicaciones de seguridad de la batería para encontrar más información.
 19. Para evitar eventuales daños en el oído, no utilice la radio durante períodos largos con el volumen al máximo.



ATENCIÓN: Para evitar recibir una descarga eléctrica, no realizar trabajos de reparación distintos de los descritos en este manual de instrucciones, a menos que haya recibido la formación pertinente.

ADVERTENCIA. La garantía se extinguirá si abre la carcasa de la radio o la modifica de cualquier otra forma.

3 Datos técnicos

Radio		SysRock BR 10
Suministro de tensión	Adaptador de red	Salida: CC 19 V/1 A Terminal positivo
	Batería	10,8-18 V Recomendada: 18 V
Gama de frecuencias		FM (VHF) 87,50-108 MHz
Bluetooth®	Versión	Conforme con 4.1 EDR
	Perfiles	Perfiles HFP, A2DP, AVRCP
	Máx. eficacia de conversión	+4 dBm potencia de salida clase 2
	Máx. intervalo de conversión	10 m (en función de las condiciones de uso)
	Códec compatible	SBC/AAC
Circuito	Altavoz	1 ud. de 2,5" y 8 Ω
	Potencia de salida	19 V : 10 W 3 % THD
	Terminal de entrada	3,5 mm diám. (AUX IN)
Rango de temperatura permitido		-10 °C a +45 °C
Dimensiones (An x Al x P)		100 x 150 x 105 mm
Peso (sin batería externa)		0,7 kg

4 Componentes

Radio - SysRock

[1-1] Estribo de sujeción deslizable

[1-2] Entrada para adaptador de red

[1-3] Antena

[1-4] Entrada AUX (AUX-IN)

- [1-5]** Tecla de encendido/apagado
- [1-6]** Altavoz
- [1-7]** Micrófono integrado
- [1-8]** Pantalla
- [1-9]** Adaptador de red
- [2-1]** Casquillo con rosca UNC 1/4"-20 para trípode

Teclas de menú y pantalla

- [a]** Regulación del volumen, más bajo
- [b]** Memoria de emisoras 2
Modo Bluetooth: reproducción/pausa
- [c]** Memoria de emisoras 1
Modo Bluetooth: tecla de llamada
- [d]** Hora (solo con RDS)
- [e]** Indicador de estado de la batería
- [f]** Memoria de emisoras 3
Modo Bluetooth: acoplamiento
- [g]** Memoria de emisoras 4
Modo Bluetooth: restablecer todas las conexiones

- [h]** Búsqueda de emisoras: ascendente
Modo Bluetooth: título siguiente
- [i]** Búsqueda de emisoras: descendente
Modo Bluetooth: título anterior
- [j]** Source/origen
- [k]** Regulación del volumen, más alto

5 Puesta en servicio

5.1 Utilización con adaptador de red



Introducir el adaptador de red **[1-9]** en la entrada **[1-2]** y en el enchufe.

5.2 Utilización con una batería externa de Festool **[2A]** + **[2B]**

El dispositivo puede utilizarse con todas las baterías Festool de las series BP, BPC y BPS.

ATENCIÓN Introduzca la batería siempre por completo. En caso contrario, la batería puede caerse del compartimento y herirle a usted o a personas que estén cerca.

ATENCIÓN No introduzca la batería con brusquedad. Si no es posible introducir y encajar la batería con facilidad, la colocación no es correcta.

ATENCIÓN Para un óptimo rendimiento se recomienda utilizar una **batería de litio de 18 V**.

5.3 Conexión y desconexión

► Encendido: pulsar la tecla de encendido/apagado **[1-5]**.

La radio está operativa.

► Apagado: mantener pulsada la tecla de encendido/apagado **[1-5]** (~1 s).

5.4 Ajuste del volumen



Pulsar las teclas de regulación del volumen **[a]** y **[k]** para ajustar el volumen deseado.

i Para alcanzar una óptima calidad de la música al conectar un reproductor externo, ajustar el volumen de ese reproductor como máximo al 70 %.

5.5 Comprobación del estado de la batería

Para mostrar el estado actual de la batería, pulsar la tecla de encendido/apagado **[1-5]** para encender la radio. El indicador de estado de la batería **[e]** muestra su estado actual (solo con baterías de litio).

	Batería completamente cargada
	Batería parcialmente cargada
	Carga baja de la batería: se recomienda cargar
	La batería puede descargarse por completo en cualquier momento, cambiarla inmediatamente

5.6 Utilización de la radio: FM (VHS)

► Orientar la antena **[1-3]**.

FM ► Pulsar la tecla Source/origen **[j]** hasta que se seleccione el modo FM.

Búsqueda automática de emisoras FM (VHS)

► Mantener pulsada alguna de las teclas de búsqueda de emisoras **[i]**, **[h]** (~1 s) para iniciar la búsqueda automática de emisoras.

La búsqueda de emisoras finaliza automáticamente cuando se encuentra una emisora cuya señal tiene suficiente fuerza.

En la pantalla se muestra la frecuencia. Cuando la señal es suficientemente fuerte y hay disponibles datos RDS, en la pantalla se muestra el nombre de la emisora, el radio texto y la hora.

Localización de otras emisoras

- ▶ Pulsar las teclas de búsqueda de emisoras **[i]**, **[h]**, como se describe más atrás.

Cuando se alcanza el final de la banda de ondas, el explorador salta al inicio de la banda, en el extremo opuesto.

- ⓘ Si la recepción es mala, volver a orientar la antena.

Búsqueda manual de emisoras: FM (VHS)

- ▶ Pulsar varias veces las teclas de búsqueda de emisoras **[i]**, **[h]** hasta alcanzar la frecuencia deseada.

La frecuencia avanza en intervalos de 0,1 MHz.

5.7 Utilización de la memoria de emisoras

Las emisoras de radio favoritas pueden guardarse en la memoria de emisoras. La radio dispone de cuatro posiciones de memorización.

- ▶ Mantener pulsada una posición de memorización (**[b]**, **[c]**, **[f]** o **[g]**) durante ~1 s hasta que en la pantalla se muestre <SET MEMO>.

La emisora se guarda en la posición seleccionada. En la pantalla se muestra el número de posición P1 a P4.

Para utilizar el resto de posiciones, seguir este mismo paso. De la misma forma, puede guardarse una nueva emisora sobre otra guardada anteriormente.

Acceso a la memoria de emisoras

- ▶ Pulsar la posición deseada **[b]**, **[c]**, **[f]** o **[g]** para acceder a la emisora memorizada.

5.8 Hora: Radio Data System

Si se ha seleccionado una emisora que ofrece datos RDS con señales CT, la radio sincroniza la hora y la muestra en la pantalla **[d]**. Si la señal tiene la intensidad suficiente, la hora se actualiza en uno o dos minutos. Si la radio está sincronizada con RDS-CT, la hora de la radio estará actualizada durante las 24 horas siguientes.

- ⓘ Si no se recibe una señal RDS, no se muestra la hora.

5.9 Música mediante transmisión por Bluetooth

La SysRock y el dispositivo Bluetooth deben acoplarse entre sí para poder reproducir música mediante el dispositivo Bluetooth. Esta «unión» hace que ambos dispositivos se reconozcan entre sí.

Primera conexión del dispositivo Bluetooth

- ▶ Pulsar la tecla Source/origen [j] para seleccionar el modo Bluetooth.



El símbolo de Bluetooth parpadea en la pantalla e indica que la SysRock es visible.

- ▶ Activar el Bluetooth en el dispositivo Bluetooth tal como se explica en el manual de instrucciones del dispositivo.
- ▶ Visualizar la lista de dispositivos Bluetooth y seleccionar el dispositivo <SysRock>. En algunos teléfonos móviles, equipados con versiones de Bluetooth anteriores a la BT2.1, debe introducirse una contraseña («0000»).



Una vez que se ha activado la conexión Bluetooth, se muestra el símbolo de Bluetooth con una marca de verificación. Ahora puede seleccionarse cualquier música con el dispositivo Bluetooth y reproducirse.

NOTA:

- Cuando se desea acoplar dos dispositivos Bluetooth por primera vez y los dos buscan la conexión con SysRock al mismo tiempo, en ambos dispositivos se muestra la conexión disponible a SysRock. Una vez que se ha conectado a un dispositivo, SysRock no vuelve a mostrarse en la lista de conexiones del otro.
- Si el dispositivo Bluetooth se encuentra fuera de alcance, se interrumpe temporalmente la conexión con SysRock. SysRock activa automáticamente la conexión cuando el dispositivo Bluetooth vuelve a estar al alcance. En el tiempo que dura la interrupción, ningún otro dispositivo Bluetooth puede acoplarse con la SysRock.
- Si en la lista del dispositivo Bluetooth se muestra <SysRock> pero no es posible realizar la conexión: borrar el dispositivo de la lista y volver a conectar el dispositivo

con la SysRock, tal como se describe anteriormente.

- El alcance efectivo entre la SysRock y el dispositivo Bluetooth es de aproximadamente 10 metros (30 pies). Cualquier obstáculo entre la SysRock y el dispositivo Bluetooth puede reducir este alcance.
- La conectividad Bluetooth puede variar en función del dispositivo conectado. Tenga en cuenta las funciones Bluetooth del dispositivo que va a acoplar antes de conectarlo a la SysRock. Es posible que no todas las funciones sean compatibles en algunos dispositivos Bluetooth conectados.

Reproducción de archivos de audio en modo Bluetooth

Si la SysRock está correctamente acoplada con el dispositivo Bluetooth seleccionado, es posible reproducir la música con las funciones del dispositivo acoplado.

- ▶ Tan pronto comienza la reproducción, puede ajustarse el volumen deseado mediante las teclas de regulación de volumen **[a]**, **[k]** de la SysRock o mediante el dispositivo Bluetooth.

- ▶ Seleccionar Reproducción/Pausa y Cambio de título en los elementos de mando del dispositivo Bluetooth acoplado. O bien con las teclas de la SysRock: Reproducción/Pausa **[b]**, Título siguiente **[h]**, Título anterior **[i]**.

La información del tema que se está reproduciendo (p. ej. título/intérprete) se muestra como texto continuo en la parte inferior de la pantalla.

i NOTA:

- No todas las aplicaciones ni dispositivos reaccionan a estos elementos de control.
- Algunos teléfonos móviles se desconectan temporalmente de la SysRock cuando entran o salen llamadas. Algunos teléfonos móviles detienen la reproducción cuando entran SMS, correos electrónicos o similares. Este comportamiento es una función del dispositivo Bluetooth acoplado y no indica ningún problema en la SysRock.

Reproducción desde dispositivos ya acoplados

Esta SysRock puede guardar hasta ocho dispositivos acoplados. Cuando la memoria sobrepasa este número, se sobrescribe el primer dispositivo acoplado. Si el dispositivo Bluetooth

ya estaba acoplado a la SysRock, la radio guarda este dispositivo e intenta acoplarse al último dispositivo con el que estaba conectada. Si el último dispositivo Bluetooth acoplado no está disponible, la SysRock intenta acoplarse al penúltimo dispositivo acoplado, y así sucesivamente.

Borrado de la memoria de dispositivos Bluetooth acoplados

- ▶ Para borrar la memoria de dispositivos Bluetooth en la SysRock: mantener pulsada la tecla de memoria 4 **[g]** (<1 s) hasta que se muestre <BT-RESET> en la pantalla. La SysRock se apaga automáticamente una vez que se ha borrado la memoria.

Desacoplamiento del dispositivo Bluetooth acoplado

- ▶ Pulsar la tecla Source/origen **[j]** para seleccionar otro modo que no sea Bluetooth.
- ▶ Como alternativa, pulsar la tecla de acoplamiento **[f]** (~2 s) para finalizar la conexión.

Si se desacopla el dispositivo Bluetooth estando en modo Bluetooth, el símbolo Bluetooth comienza a parpadear de nuevo en la pantalla e indica que la SysRock vuelve a estar visible para su conexión.

Utilización del dispositivo de manos libres



Esta SysRock puede utilizarse como dispositivo de manos libres para teléfonos móviles. Si se está reproduciendo música mediante la SysRock y entra una llamada en el teléfono móvil, se interrumpe automáticamente la música para que pueda atender la llamada.

- ▶ Si durante la reproducción de música mediante la SysRock entra una llamada, pulsar brevemente la tecla de llamada **[c]** para atenderla.
- ▶ Hablar en la dirección del micrófono interno **[1-7]**.

(i) Atención: Un volumen muy alto en la SysRock puede afectar negativamente a la calidad del sonido.

- ▶ Pulsar y soltar la tecla de llamada **[c]** para finalizar la llamada.

5.10 Entrada AUX (AUX-IN)

En la parte superior de la SysRock existe una entrada AUX de 3,5 mm **[1-4]** que permite la transmisión de una señal de audio desde un dispositivo de audio externo, como p. ej. un reproductor de MP3 o de CD.

- ▶ Conectar una fuente de audio estéreo o mono (como un reproductor de MP3 o de CD) en la entrada AUX [1-4].
- ▶ Pulsar la tecla Source/origen [j] para seleccionar el modo AUX.
- ▶ Ajustar el volumen en el reproductor de MP3 o de CD (máx. 70 %) para garantizar una señal suficiente y, a continuación, adaptar el volumen en la SysRock para escuchar cómodamente.

i No utilice la entrada AUX bajo la lluvia o en condiciones de humedad para evitar que esta penetre en la SysRock. Si se dan estas condiciones, mantenga bien cerrada la cubierta de goma de la parte trasera.

5.11 Opciones de emplazamiento

Estribo de sujeción [1-1]

El estribo de sujeción deslizable permite colgar la herramienta en andamios o puntos similares.

i Para el funcionamiento con una batería externa de Festool es necesario retirar el estribo de sujeción [2A].

Trípode

El casquillo con rosca del trípode [2-1] admite una rosca UNC 1/4"-20 estándar para trípode de fotografía.

6 Mantenimiento y cuidado



El **servicio de atención al cliente y reparaciones** solo está disponible por parte del fabricante o los talleres de reparación.

Encuentre la dirección más próxima a usted en: www.festool.com/service



Utilice únicamente piezas de recambio Festool originales. Referencia en: www.festool.com/service

- Para evitar daños, limpiar la pantalla [1-8] y el altavoz [1-6] de la radio con un paño suave y seco. No utilizar disolventes.
- Mantener limpios los contactos de la SysRock y de la batería.

7 Medio ambiente

No desechar con la basura doméstica. Reciclar las herramientas, accesorios y embalajes de forma respetuosa con el medio ambiente. Respetar las disposiciones nacionales vigentes.

Solo UE: según la Directiva europea sobre herramientas eléctricos y electrónicos usados y su transposición a la legislación nacional, las herra-

mientas eléctricas usadas deben recogerse por separado y reciclarse de forma respetuosa con el medio ambiente.

Información sobre REACH:

www.festool.com/reach

Festool se reserva el derecho de modificar las especificaciones sin previo aviso.

La marca denominativa y el logotipo de Bluetooth® son marcas registradas de Bluetooth SIG, Inc. Por lo tanto, todo uso que Festool GmbH haga de dicha marca está sujeto a un contrato de licencia.

Istruzioni per l'uso originali

Le figure indicate nel testo si trovano all'inizio delle istruzioni per l'uso.

1 Simboli

Simbolo Significato



Avvertenza di pericolo generico



Avvertenza sulle scariche elettriche



Leggere le istruzioni d'uso e le avvertenze di sicurezza.



Non smaltire tra i rifiuti domestici.



Non ribaltare.



Non utilizzare al massimo volume.

2 Avvertenze per la sicurezza

1. Leggere le presenti indicazioni.
2. Conservare le presenti istruzioni.
3. Attenersi a tutti gli avvisi.

4. Seguire tutte le indicazioni.
5. Non utilizzare il presente apparecchio in prossimità di acqua.
6. Pulire il presente apparecchio esclusivamente con un panno asciutto.
7. Non sistemare l'apparecchio in prossimità di fonti di calore, quali ad es. corpi radianti, accumulatori di calore, forni o altri apparecchi (inclusi amplificatori) che possano generare calore.
8. Proteggere i cavi e l'adattatore di rete dalle sollecitazioni meccaniche (inceppamenti e simili), in particolare sul connettore, sulla presa di corrente e sul collegamento da cui fuoriesce il cavo dell'adattatore di rete.
9. Utilizzare esclusivamente apparecchi supplementari ed accessori di tipo indicato dal produttore.
10. Utilizzare esclusivamente supporti, treppiedi o sostegni di tipo indicato dal produttore, o che siano stati acquistati assieme all'apparecchio. Qualora si utilizzi un cavo, procedere con cautela qualora occorra spostare il cavo stesso o l'apparecchio, al fine di evitare lesioni causate da ribaltamenti.



11. Estrarre il connettore di rete in caso di temporali, o qualora non si utilizzi l'apparecchio per un periodo prolungato.
12. Per qualsiasi intervento di manutenzione, rivolgersi a personale di servizio qualificato. Un intervento di manutenzione sarà necessario nel caso l'apparecchio abbia subito danni di qualsiasi origine, ad esempio, in caso di danni all'adattatore di rete, versamenti di liquidi, esposizione dell'apparecchio a pioggia o umidità, oppure di funzionamento anomalo o caduta dell'apparecchio stesso.
13. Al fine di evitare rischi d'incendio e di folgorazione, non esporre l'apparecchio alla pioggia o all'umidità.
14. L'indicazione di rischio di folgorazione e i relativi simboli grafici sono riportati sul lato inferiore dell'apparecchio.
15. Non umettare l'apparecchio con liquidi, né applicarne a spruzzo. Non posizionare sull'apparecchio oggetti contenenti liquidi.
16. L'adattatore di rete andrà innestato in un punto prossimo alla radio ed agevolmente accessibile. Per scollegare la radio dall'alimentazione in caso di emergen-

za, estrarre l'adattatore di rete dalla presa di corrente.

17. Qualora occorra utilizzare l'adattatore di rete o il connettore dell'apparecchio per spegnere l'apparecchio stesso, tali elementi dovranno restare liberamente accessibili.
18. Non esporre la batteria a temperature elevate, ad es. causate da irradiazione solare, presenza di fuoco o simili.

Per ulteriori informazioni, leggere le avvertenze di sicurezza della batteria.

19. Al fine di evitare danni all'udito, non regolare la radio ad alto volume per lunghi periodi.



CAUTELA: Al fine di evitare rischi di folgorazione, non effettuare alcun intervento di riparazione che non sia descritto nelle presenti istruzioni d'uso, salvo nel caso in cui si disponga di preparazione specifica.

ATTENZIONE! La garanzia decadrà qualora l'alloggiamento della radio venga aperto o siano state apportate altre modifiche alla radio stessa.

3 Dati tecnici

Radio		SysRock BR 10
Alimentazione elettrica	Adattatore di rete	Uscita: DC 19V/1A Pin positivo
	Batteria	10,8 - 18 V Consigliata: 18 V
Gamma di frequenza	FM (onde ultracorte)	87.50 - 108 MHz
Bluetooth®	Versione	4.1, conforme a EDR
	Profili	Profili HFP, A2DP, AVRCP
	Potenza di conversione max.	+4dBm classe 2 potenza in uscita
	Campo di conversione max.	10 m (in base alle condizioni di utilizzo)
	Codec supportato	SBC/AAC
Circuito	Altoparlanti	2.5" 8 Ω x1
	Potenza in uscita	19V:10W 3%THD
	Polo d'ingresso	Diam. 3,5 mm (AUX IN)
Campo di temperatura consentito		Da -10 °C a +45 °C
Dimensioni (L x H x P)		100 x 150 x 105 mm
Peso (senza batteria esterna)		0,7 kg

4 Elementi dell'utensile

Radio - SysRock

[1-1] Staffa di fissaggio scorrevole

[1-2] Ingresso per adattatore di rete

[1-3] Antenna

[1-4] Ingresso AUX (AUX-IN)

[1-5] Pulsante On/Off

[1-6] Altoparlanti

[1-7] Microfono integrato

[1-8] Display

[1-9] Adattatore di rete

[2-1] Boccola per filettatura treppiede UNC 1/4"-20

Tasti di menu e display

[a] Regolazione volume, riduzione

[b] Posizione di memoria stazione 2
Modalità Bluetooth: Riproduzione/Pausa

[c] Posizione di memoria stazione 1
Modalità Bluetooth: tasto di chiamata

[d] Ora (solo con RDS)

[e] Indicatore di carica della batteria

[f] Posizione di memoria stazione 3
Modalità Bluetooth: pairing

[g] Posizione di memoria stazione 4
Modalità Bluetooth: reset di tutte le connessioni

[h] Ricerca stazioni - avanti
Modalità Bluetooth: titolo successivo

[i] Ricerca stazioni - indietro
Modalità Bluetooth: titolo precedente

[j] Source/Sorgente

[k] Regolazione volume, aumento

5 Messa in funzione

5.1 Utilizzo con adattatore di rete



Innestare l'adattatore di rete **[1-9]** nell'ingresso **[1-2]** e nella presa di corrente.

5.2 Utilizzo con batteria Festool esterna [2A] + [2B]

L'apparecchio è utilizzabile con qualsiasi batteria Festool delle serie BP, BPC e BPS.

CAUTELA Introdurre la batteria sempre per intero: in caso contrario, la batteria potrebbe cadere dalla relativa interfaccia, con rischio di lesioni per l'utente o per le persone circostanti.

CAUTELA Non introdurre la batteria esercitando forza: se la batteria non può introdurre agevolmente e scatta, non è sistemata correttamente.

CAUTELA Per ottenere una potenza ottimale, si consiglia di utilizzare una **batteria al litio da 18 V**.

5.3 Accensione/spengimento

- ▶ Per accendere: premere il pulsante On/Off **[1-5]**.

La radio sarà ora pronta al funzionamento.

- ▶ Per spegnere: premere il pulsante On/Off **[1-5]** e mantenerlo premuto (~ 1 sec).





5.4 Regolazione del volume

-  Premere i tasti di regolazione volume **[a]** e **[k]** per regolare il volume sul valore desiderato.

-  Per ottenere un'ottimale qualità di riproduzione musicale utilizzando l'apparecchio unitamente ad un lettore esterno, regolare il volume su quest'ultimo non oltre il 70%.

5.5 Verifica del livello di carica della batteria

Per visualizzare il livello attuale di carica della batteria, premere il pulsante On/Off **[1-5]** per accendere la radio. L'indicatore di carica della batteria **[e]** visualizzerà il livello attuale di carica della batteria (solo con batteria al litio).

	Batteria completamente carica
	Batteria parzialmente carica
	La batteria si sta scaricando: si consiglia di ricaricarla
	La batteria sta per scaricarsi completamente e va immediatamente sostituita

5.6 Utilizzo della radio - FM (onde ultracorte)

- ▶ Orientare l'antenna **[1-3]**.
FM . . . j ▶ Premere il tasto Source/Sorgente **[j]** sino a quando non sarà selezionata la modalità FM.

Ricerca stazioni automatica - FM (onde ultracorte)

- ▶ Premere i tasti di ricerca stazioni **[i]**, **[h]** e mantenerli premuti (~ 1 sec) per avviare la ricerca stazioni automatica.

La ricerca stazioni verrà automaticamente terminata non appena verrà individuata una stazione dall'adeguata intensità di segnale.

Il display visualizzerà la frequenza della stazione. Se l'intensità di segnale è adeguata e sono disponibili informazioni RDS, il display visualizzerà il nome della stazione, il testo della radio e l'ora.

Individuazione di altre stazioni

- Premere i tasti di ricerca stazioni **[i]**, **[h]** come descritto in precedenza.

Al termine della banda di frequenza, la ricerca passerà automaticamente all'estremità opposta della banda.

- i** In caso di cattiva ricezione, riorientare l'antenna.

Ricerca stazioni manuale - FM (onde ultracorte)

- Premere ripetutamente i tasti di ricerca stazioni **[i]**, **[h]** sino a raggiungere la frequenza desiderata.

Gli step di frequenza sono di 0,1 MHz.

5.7 Utilizzo della memoria stazioni

Le stazioni radio preferite si possono salvare nell'apposita memoria. Sono disponibili quattro posizioni di memoria stazione.

- Premere i tasti di memoria stazione **[b]**, **[c]**, **[f]** oppure **[g]** e mantenerli premuti (~ 1 sec) sino a quando il display non visualizzerà <SET MEMO> (Imposta memoria).

La stazione verrà memorizzata nella posizione di memoria stazione selezionata. Il display visualizzerà i numeri di memoria stazione da P1 a P4.

Per ulteriori posizioni di memoria stazioni, ripetere questo passaggio. Nello stesso modo, sarà possibile sovrascrivere le posizioni di memoria stazioni con nuove stazioni.

Richiamo della memoria stazioni

- Premere il tasto di memoria stazione desiderato: **[b]**, **[c]**, **[f]** oppure **[g]**, per accedere alla stazione memorizzata.

5.8 Ora - Radio Data System

La radio sincronizzerà l'ora e la visualizzerà sul display **[d]**, quando una stazione sarà selezionata e saranno disponibili le informazioni RDS con segnali CT. Se l'intensità di segnale è adeguata, l'ora verrà aggiornata entro due minuti. L'ora della radio resterà aggiornata per le successive 24 ore, se la radio verrà sincronizzata all'RDS-CT.

- i** Se il segnale RDS non verrà ricevuto, l'ora non verrà visualizzata.

5.9 Ascolto di musica via streaming Bluetooth

Per poter riprodurre musica tramite il dispositivo Bluetooth, occorrerà

che la SysRock e il dispositivo Bluetooth siano abbinati tramite pairing. Si tratta di un "legame" che consente a due apparecchi di riconoscersi reciprocamente.

Prima connessione del dispositivo Bluetooth

► Premere il tasto Source/Sorgente [J] per selezionare la modalità Bluetooth.



Il simbolo del Bluetooth lampeggerà sul display, indicando che la SysRock sia rilevabile.

► A questo punto, andrà attivata la funzionalità Bluetooth nell'apposito dispositivo, come indicato nelle relative istruzioni d'uso.

► Visualizzare l'elenco dispositivi Bluetooth e selezionare il dispositivo <SysRock>. Per alcuni cellulari (con versioni precedenti alla BT2.1 Bluetooth device) occorrerà inserire una password ("0000").



Quando la connessione Bluetooth sarà stata attivata, il simbolo del Bluetooth verrà visualizzato con una spunta accanto. Ora, sul dispositivo Bluetooth sarà possibile selezionare e riprodurre la musica che si preferisce.

ⓘ AVVERTENZA:

- Qualora due dispositivi Bluetooth debbano eseguire il primo pairing reciproco e, al contempo, ricercare la connessione alla SysRock, la SysRock verrà visualizzata su entrambi i dispositivi, al fine di stabilire la connessione. Stabilita la connessione con un apparecchio, la SysRock non verrà più visualizzata nell'elenco di connessione dell'altro dispositivo.
- Qualora il dispositivo Bluetooth si trovi fuori portata, la connessione alla SysRock verrà temporaneamente interrotta. La SysRock riattiverà automaticamente la connessione non appena il dispositivo Bluetooth si troverà nuovamente entro la portata. Durante il periodo di interruzione, nessun altro dispositivo Bluetooth si potrà abbinare tramite pairing alla SysRock.
- Se la <SysRock> verrà visualizzata nell'elenco dispositivi del dispositivo Bluetooth, ma la connessione non sarà possibile, occorrerà cancellare il dispositivo dall'elenco e ritentare la connessione fra il dispositivo Bluetooth e la SysRock, come descritto in precedenza.
- La portata attiva fra la SysRock e il dispositivo Bluetooth è di circa

10 metri (30 piedi). Tenere presente che eventuali ostacoli fra la SysRock e il dispositivo Bluetooth potrebbero ridurre la portata.

- Il grado di connettività Bluetooth può variare in base al dispositivo Bluetooth connesso. Prima di collegarlo alla SysRock, tenere presenti le funzionalità Bluetooth del dispositivo abbinato tramite pairing. Alcuni dispositivi abbinati tramite pairing potrebbero non supportare tutte le funzionalità.

Riproduzione di file audio in modalità Bluetooth

Una volta riuscito il pairing fra la SysRock e il dispositivo Bluetooth selezionato, sarà possibile riprodurre musica, mediante le funzioni di comando del dispositivo abbinato tramite pairing.

- ▶ All'inizio della riproduzione, regolare il volume sul valore desiderato, utilizzando gli appositi tasti **[a]**, **[k]** della SysRock o del dispositivo Bluetooth.
- ▶ Selezionare le opzioni Riproduzione/Pausa e Cambio titolo sugli elementi di comando del dispositivo abbinato tramite pairing. In alter-

nativa, utilizzare i tasti della SysRock: Riproduzione/Pausa **[b]**, titolo successivo **[h]**, titolo precedente **[i]**.

Le informazioni sul titolo in riproduzione (ad es. Nome titolo / Autore) verranno visualizzate come testo scorrevole nella parte bassa del display.

i AVVERTENZA:

- Non tutte le applicazioni e non tutti i dispositivi reagiscono a questi elementi di comando.
- Alcuni cellulari si scollegheranno temporaneamente dalla SysRock nel caso di chiamate in ingresso o in uscita; alcuni cellulari passeranno in modalità silenziosa, nel caso arrivino SMS, e-mail o simili. Eventuali comportamenti simili sono legati al funzionamento del dispositivo abbinato tramite pairing e non costituiscono un'anomalia della SysRock.

Riproduzione da dispositivi già abbinati tramite pairing

Il presente modello di SysRock può memorizzare fino ad otto dispositivi abbinati tramite pairing. Se la memoria supererà tale numero, il dispositivo memorizzato per primo verrà sovrascritto. Se il dispositivo Bluetooth è già stato abbinato tramite pairing

alla SysRock, quest'ultima memorizzerà tale dispositivo e tenterà di eseguire il pairing con il dispositivo che si sia collegato per ultimo. Se l'ultimo dispositivo Bluetooth abbinato tramite pairing non è disponibile, la SysRock tenterà di eseguire il pairing con il dispositivo collegato per penultimo e così via.

Cancellazione della memoria dei dispositivi abbinati tramite pairing

► Per cancellare la memoria dei dispositivi Bluetooth nella SysRock, premere il pulsante della posizione di memoria 4 **[g]** e mantenerlo premuto (< 1 sec) sino a quando il display non visualizzerà <BT-RESET> (Reset Bluetooth). Una volta cancellata la memoria, la SysRock si spegnerà automaticamente.

Scollegamento del dispositivo Bluetooth abbinato tramite pairing

- Premere il tasto Source/Sorgente **[j]** e selezionare una modalità diversa da quella Bluetooth.
- In alternativa, premere il tasto di pairing **[f]** (~2 s), per terminare la connessione.

Se il dispositivo Bluetooth verrà scollegato in modalità Bluetooth, il simbolo del Bluetooth sul display riprenderà a lampeggiare e indicherà che la SysRock sia nuovamente rilevabile per una nuova connessione.

Utilizzo di un apparecchio viva voce



Il presente modello di SysRock è utilizzabile come apparecchio viva voce per cellulare. Se la SysRock sta riproducendo musica e il cellulare riceve una chiamata, la musica verrà automaticamente interrotta, per consentire all'utente di rispondere alla chiamata.

- Se si riceve una chiamata mentre la SysRock sta riproducendo musica, premere brevemente il tasto di chiamata **[c]** per rispondere.
- Dirigere la voce verso il microfono interno **[1-7]**.
- ⓘ **Attenzione:** utilizzare la SysRock con un volume molto elevato può compromettere la qualità dell'audio.
- Premere il tasto di chiamata **[c]** e rilasciarlo per terminare la chiamata.

5.10 Ingresso AUX (AUX-IN)

Sulla parte superiore della SysRock è presente un ingresso AUX [1-4] da 3,5 mm, che consente la riproduzione di un segnale audio da un apparecchio audio esterno, quale ad es. un lettore MP3 o per CD.

- ▶ Collegare all'ingresso AUX [1-4] una sorgente audio, stereo o mono, quale ad es. un lettore MP3 o per CD.
- ▶ Premere il tasto Source/Sorgente [j] per selezionare la modalità AUX.
- ▶ Regolare il volume sul lettore MP3 o per CD (max. 70%) in modo da garantire un segnale adeguato, dopodiché adattare il volume sulla SysRock, per un ascolto confortevole.

i Non utilizzare in alcun caso l'ingresso AUX sotto la pioggia o in condizioni di umidità, per evitare infiltrazioni di umidità nella SysRock. Soprattutto in tali condizioni, mantenere saldamente chiusa la copertura in gomma sul lato posteriore.

5.11 Possibilità d'installazione

Staffa di fissaggio [1-1]

La staffa di fissaggio scorrevole consente di appendere l'apparecchio ad un'impalcatura o ad una struttura simile.

i La staffa di fissaggio andrà rimossa per l'utilizzo con una batteria esterna Festool[2A].

Treppiede

Sull'attacco per treppiede filettato [2-1] è possibile avvitare un treppiede filettato standard per fotocamera UNC 1/4"-20.

6 Manutenzione e cura



Servizio e riparazione solo da parte del costruttore o delle officine di servizio autorizzate. Le officine più vicine sono riportate sul sito: www.festool.com/service



Utilizzare solo ricambi originali Festool! Cod. prodotto sul sito: www.festool.com/service

- Al fine di evitare danni, pulire il display [1-8] e gli altoparlanti [1-6] della radio con un panno morbido ed asciutto; non utilizzare detersivi.
- Mantenere puliti i contatti della SysRock e della batteria.

7 Ambiente



Non gettare l'apparecchio tra i rifiuti domestici!

Smaltire gli apparecchi, gli accessori e gli imballaggi in modo eco-

compatibile. Attenersi alle disposizioni di legge nazionali in vigore.

Solo UE: secondo la direttiva europea /CE sui vecchi dispositivi elettrici ed elettronici e la sua applicazione in ambito nazionale, gli elettrodomestici usati devono essere raccolti separatamente e riciclati in modo eco-compatibile.

Informazioni su REACH:

www.festool.com/reach

Festool si riserva il diritto di modificare le specifiche senza preavviso.

Il marchio denominativo Bluetooth® ed i loghi sono marchi registrati della Bluetooth SIG, Inc. ed ogni utilizzo di questi marchi da parte di Festool GmbH è vincolato da licenza.

Originele gebruiksaanwijzing

De vermelde afbeeldingen staan in het begin van de gebruiksaanwijzing.

1 Symbolen

Symbool Betekenis



Waarschuwing voor algemeen gevaar



Waarschuwing voor elektrische schok



Lees de gebruiksaanwijzing en veiligheidsvoorschriften!



Niet met het huisvuil meegeven.



Niet kantelen!



Niet op volle geluidsterkte gebruiken!

2 Veiligheidsvoorschriften

1. Lees deze aanwijzingen.
2. Bewaar deze handleiding.
3. Neem alle waarschuwingen in acht.
4. Volg alle instructies op.
5. Gebruik dit apparaat niet nabij water.
6. Reinig dit apparaat alleen met een droge doek.
7. Niet in de nabijheid opstellen van warmtebronnen zoals radiatoren, warmteaccumulatoren, kachels of andere apparaten (inclusief versterkers) die warmte kunnen opwekken.
8. Bescherm de kabels en de lichtnetadapter tegen mechanische belastingen (inklemmen, etc.) vooral bij de stekker en de wandcontactdoos en bij de aansluiting waar de kabel uit de lichtnetadapter steekt.
9. Gebruik alleen door de fabrikant aanbevolen externe apparatuur/accessoires.
10. Gebruik alleen standaard, statieven of bevestigingen die door de fabrikant aanbevolen of bij het apparaat geleverd worden. Als een kabel wordt gebruikt, wees dan voorzichtig bij het bewegen van de kabel/het apparaat om verwondingen door omvallen te vermijden.
11. Ontkoppel de netstekker tijdens onweer of als het apparaat lange-



- re tijd niet wordt gebruikt.
- Laat onderhouds- en reparatiewerkzaamheden door gekwalificeerde servicetechnici uitvoeren. Een reparatie is noodzakelijk als het apparaat op enigerlei wijze werd beschadigd, bijv. als de lichtnetadapter beschadigd is, vloeistof werd gemorst, het apparaat werd blootgesteld aan regen of vochtigheid, niet normaal werkt of is gevallen.
 - Om vuur en elektrische schokken te vermijden, mag het apparaat niet aan regen of vochtigheid worden blootgesteld.
 - De aanduiding van het gevaar van een elektrische schok en de corresponderende grafische symbolen staan op de onderkant van het apparaat.
 - Het apparaat mag niet met vloeistoffen worden bevochtigd of bespoten. Er mogen geen met vloeistoffen gevulde voorwerpen op het apparaat worden gezet.
 - De lichtnetadapter moet in de nabijheid van de radio en goed toegankelijk worden aangesloten. Om in geval van nood de radio van het lichtnet te scheiden, moet de lichtnetadapter uit de wandcontactdoos worden getrokken.
 - Als de lichtnetadapter of apparaatstekker wordt gebruikt om uit te schakelen, moet deze vrij toegankelijk blijven.
 - Het accupack niet blootstellen aan hoge temperaturen door zonlicht, vuur of iets dergelijks.
Lees voor meer informatie de veiligheidsinstructies van het accupack.
 - Om schade aan het gehoor te vermijden, mag de radio niet gedurende langere tijd op een hoge geluidssterkte worden gebruikt.



PAS OP: Om een elektrische schok te vermijden, mogen er geen andere dan in de gebruiksaanwijzing vermelde reparatiewerkzaamheden worden verricht, tenzij u hiervoor bent opgeleid.

WAARSCHUWING! De garantie vervalt als u de radiobehuizing opent of andere wijzigingen aan de radio uitvoert!

3 Technische gegevens

Radio		SYSROCK BR 10
Elektrische voeding	Netadapter	Uitgang: DC 19V/1A positieve pen
	Accupack	10,8 -18V aanbevolen: 18V
Frequentiebereik		FM (UKW) 87.50 - 108 MHz
Bluetooth®	Versie	4.1 EDR conform
	Profielen	HFP, A2DP, AVRCP profielen
	Omvormvermogen max.	+4dBm klasse 2 uitgangsvermogen
	Omvormbereik max.	10 m (afhankelijk van de gebruiksomstandigheden)
	Ondersteunde codec	SBC/AAC
Schakeling	Luidspreker	2.5" 8 Ω x1
	Uitgangsvermogen	19V:10W 3%THD
	Ingangspool	3.5 mm dia. (AUX IN)
Toegestaan temperatuurbereik		-10 °C tot +45 °C
Afmetingen (B x D x H)		100 x 150 x 105 mm
Gewicht (zonder externe accupack)		0,7 kg

4 Toestelelementen

Radio - SysRock

[1-1] Opschuifbare bevestigingsbeugel

[1-2] Ingang voor lichtnetadapter

[1-3] Antenne

[1-4] AUX-ingang (AUX-IN)

- [1-5] Aan-/uit-toets
- [1-6] Luidspreker
- [1-7] Ingebouwde microfoon
- [1-8] Display
- [1-9] Lichtnetadapter
- [2-1] Statiefschroefdraad-bus UNC
1/4"-20

Menutoetsen en display

- [a] Geluidssterkteregeling, zachter
- [b] Zendergeheugen 2
Bluetooth modus: weergave/
pauze
- [c] Zendergeheugen 1
Bluetooth modus: beltoets
- [d] Tijd (alleen met RDS)
- [e] Accupack-statusindicator
- [f] Zendergeheugen 3
Bluetooth modus: koppelen
- [g] Zendergeheugen 4
Bluetooth modus: resetten van
alle verbindingen
- [h] Zenderzoekloop - vooruit
Bluetooth modus: volgende
titel

- [i] Zenderzoekloop - achteruit
Bluetooth modus: vorige titel
- [j] Source/bron
- [k] Geluidssterkteregeling, luider

5 Inwerkingstelling

5.1 Met lichtnetadapter gebruiken



Lichtnetadapter [1-9] in ingang [1-2] en wand-contactdoos steken.

5.2 Met extern Festool-accupack gebruiken[2A] + [2B]

Het apparaat kan met elk Festool-accupack uit de serie BP, BPC en BPS worden gebruikt.

PAS OP Klik het accupack altijd geheel op zijn plaats vast. Als dit niet goed gebeurt, kan het accupack uit de accuhouder vallen en u of omstanders verwonden.

PAS OP Klik het accupack niet met geweld vast. Als het accupack niet eenvoudig ingeschoven kan worden en vastklikt, is het niet correct geplaatst.

PAS OP Voor optimale prestaties raden wij aan om een **18V Li-ion accupack** te gebruiken.

5.3 In-/Uitschakelen

- ▶ Inschakelen: aan-/uit-toets **[1-5]** indrukken.

De radio is gereed voor gebruik.

- ▶ Uitschakelen: aan-/uit-toets **[1-5]** ingedrukt houden (~1 s).

5.4 Geluidssterkeregelning instellen







Geluidssterkeregelning **[a]** en **[k]** indrukken om de gewenste geluidssterkte in te stellen.



Voor een optimale muziekkwaliteit in combinatie met een extern afspeelapparaat de geluidssterkte op het externe afspeelapparaat op maximaal 70% instellen.

5.5 Accupack-status controleren

Om de actuele accupack-status weer te geven, aan-/uit-toets **[1-5]** indrukken om de radio in te schakelen. De accupack-statusindicator **[e]** toont de actuele accupack-status (alleen met Li-ion accupack).

	Accupack is volledig opgeladen
	Accupack is gedeeltelijk opgeladen
	Zwakke accupack-status – opladen wordt aanbevolen
	Het accupack kan op elk moment geheel ontladen zijn. In dat geval het accupack onmiddellijk vervangen

5.6 Radio luisteren - FM (UKW)

- ▶ Antenne **[1-3]** uitrichten.

FM 

- ▶ Source/bron **[j]** indrukken tot FM-modus is geselecteerd.

Automatisch zoeken naar zenders FM (UKW)

- ▶ Zenderzoekloop **[i]**, **[h]** ingedrukt houden (~1 s) om het automatisch zoeken naar zenders te starten.

Het zoeken naar zenders wordt automatisch beëindigd als een zender met voldoende signaalsterkte wordt gevonden.

Het display geeft de frequentie weer. Als het signaal sterk genoeg is en RDS-informatie beschikbaar is, geeft het display de zendernaam, radiotekst en tijd aan.

Andere zenders zoeken

- ▶ Zenderzoekloop **[i]**, **[h]**, zoals hierboven beschreven indrukken.

Aan het einde van de golfband springt de zoekloop over naar het tegenoverliggende begin van de golfband.

- ⓘ Bij slechte ontvangst de antenne opnieuw uitrichten.

Handmatig zoeken naar zenders - FM (UKW)

- ▶ Zenderzoekloop **[i]**, **[h]** meerdere keren indrukken tot de gewenste frequentie is bereikt.

De frequentiestappen bedragen 0,1 MHz.

5.7 Zendergeheugen gebruiken

Populaire radiozenders kunnen in het zendergeheugen worden opgeslagen. Er staan vier zendergeheugens ter beschikking.

- ▶ Zendergeheugen **[b]**, **[c]**, **[f]** of **[g]** ingedrukt houden (~1 s) tot op het display <SET MEMO> wordt weergegeven.

De zender wordt onder het geselecteerde zendergeheugen opgeslagen. Het display toont het zendergeheugennummer P1 tot P4.

Voor andere zendergeheugens deze stap herhalen. Op dezelfde manier kunnen de zendergeheugens met een nieuwe zender worden overschreven.

Zendergeheugen oproepen

- ▶ Het gewenste zendergeheugen **[b]**, **[c]**, **[f]** of **[g]** indrukken om naar de opgeslagen zender te gaan.

5.8 Tijd - Radio Data System

De radio synchroniseert de tijd en geeft deze in het display **[d]** weer als een zender is geselecteerd die RDS-informatie met CT-signalen ter beschikking stelt. Bij voldoende signaalsterkte wordt de tijd binnen een tot twee minuten geactualiseerd. De radiotijd is de volgende 24 uur actueel als de radio met RDS-CT wordt gesynchroniseerd.

- ⓘ Als er geen RDS-signaal wordt ontvangen, wordt de tijd niet weergegeven.

5.9 Muziek luisteren via Bluetooth streaming

Het SysRock- en Bluetooth apparaat moeten aan elkaar gekoppeld worden om muziek via het Bluetooth apparaat te kunnen weergeven. Door deze "verbinding" kunnen twee apparaten elkaar herkennen.

Eerste verbinding van het Bluetooth apparaat

- ▶ Source/bron [j] indrukken om de Bluetooth modus te selecteren.



Het Bluetooth symbool knipt op het display en laat zien dat de SysRock zichtbaar is.

- ▶ Bluetooth op het Bluetooth apparaat activeren zoals dit in de gebruiksaanwijzing van het Bluetooth apparaat wordt uitgelegd.
- ▶ Bluetooth apparaatlijst weergeven en het apparaat <SysRock> selecteren. Bij sommige mobiele telefoons (die met oudere versies als BT2.1 Bluetooth device) zijn uitgerust, moet een wachtwoord ("0000") worden ingevoerd.



Als de Bluetooth verbinding actief is, wordt het Bluetooth symbool met een vinkje ernaast weergegeven. Alle muziek kan nu op het Bluetooth apparaat geselecteerd en weergegeven worden.

i OPMERKING:

- Als twee Bluetooth apparaten voor het eerst gekoppeld moeten worden en gelijktijdig de verbinding met de SysRock zoeken, wordt op beide apparaten de SysRock voor de verbinding weergegeven. Na de verbinding met een

apparaat wordt de SysRock niet meer op de verbindinglijst van het andere apparaat getoond.

- Als het Bluetooth apparaat zich buiten de reikwijdte bevindt, wordt de verbinding met de SysRock tijdelijk onderbroken. De SysRock zal de verbinding automatisch activeren zodra het Bluetooth apparaat weer in reikwijdte is. Gedurende de onderbreking kan geen ander Bluetooth apparaat aan de SysRock worden gekoppeld.
- Als <SysRock> op de apparaatlijst van het Bluetooth apparaat verschijnt, maar er geen verbinding mogelijk is: apparaat op de lijst wissen en de verbinding van het Bluetooth apparaat opnieuw, zoals hierboven beschreven, uitvoeren.
- De effectieve reikwijdte tussen de SysRock en het Bluetooth apparaat bedraagt circa 10 meter. Elk obstakel tussen SysRock en Bluetooth apparaat kan de reikwijdte verminderen.
- Het Bluetooth connectiviteitsvermogen kan afhankelijk van het aangesloten Bluetooth apparaat variëren. Let op de Bluetooth functies van het gekoppelde apparaat vóór de aansluiting op de

SysRock. Mogelijk worden niet alle functies op sommige gekoppelde Bluetooth apparaten ondersteund.

Audiobestanden in Bluetooth Bluetooth modus weergeven

Als de SysRock met succes aan het gekozen Bluetooth apparaat gekoppeld is, kan de muziek met de bedieningsfuncties van het gekoppelde Bluetooth apparaat worden weergegeven.

- ▶ Zodra de weergave start de gewenste geluidssterkte via de geluidssterkteregeling **[a]**, **[k]** op de SysRock of op het Bluetooth apparaat instellen.
- ▶ Weergave/pauze en titelwijziging via de bedieningselementen van het gekoppelde Bluetooth apparaat selecteren. Of met de toetsen op de SysRock: weergave/pauze **[b]**, volgende titel **[h]**, vorige titel **[i]**.

De actueel weergegeven titelinformatie (bijv. titelnaam / artiest) wordt als doorlopende tekst onder op het display weergegeven.

OPMERKING:

- Niet alle toepassingen en apparaten reageren op deze besturings-elementen.
- Sommige mobiele telefoons worden tijdelijk van de SysRock gescheiden bij in- of uitgaande telefoongesprekken. Bij sommige mobiele telefoons wordt het geluid uitgeschakeld als er korte mededelingen, e-mails of iet dergelijks worden ontvangen. Een dergelijk gedrag is een functie van het gekoppelde Bluetooth apparaat en is geen storing van de SysRock.

Van reeds gekoppelde apparaten weergeven

Deze SysRock kan maximaal acht gekoppelde apparaten opslaan. Als dit aantal het geheugen overschrijdt, wordt het eerste apparaat overschreven. Als het Bluetooth apparaat al aan de SysRock was gekoppeld, slaat de SysRock dit Bluetooth apparaat op en probeert te koppelen aan het apparaat dat als laatste aangesloten was. Als het als laatste gekoppelde Bluetooth apparaat niet beschikbaar is, probeert de SysRock aan het voorlaatste apparaat te koppelen, enzovoorts.

Geheugen van de gekoppelde Bluetooth apparaten wissen

- ▶ Om het Bluetooth apparaatgeheugen in de SysRock te wissen: opslagtoets 4 **[g]** ingedrukt houden (<1 s) tot <BT-RESET> op het display wordt weergegeven. De SysRock schakelt automatisch uit nadat het geheugen is gewist.

Gekoppeld Bluetooth apparaat scheiden

- ▶ Source/bron **[j]** indrukken en een andere modus als Bluetooth modus selecteren.
- ▶ Als alternatief, koppelen **[f]** indrukken (~2 s) om de verbinding te onderbreken.

Als het Bluetooth apparaat in de Bluetooth modus wordt gescheiden, begint het Bluetooth symbool op het display opnieuw te knipperen en geeft aan dat de SysRock weer zichtbaar is voor een nieuwe verbinding.

Handsfreevoorziening gebruiken



Deze SysRock kan als handsfreevoorziening voor een mobiele telefoon worden gebruikt. Als muziek via de SysRock wordt weergegeven en op de mobiele

telefoon een oproep wordt ontvangen, wordt de muziek automatisch onderbroken zodat u de oproep kunt beantwoorden.

- ▶ Als tijdens de weergave van muziek via de SysRock een oproep wordt ontvangen kort de oproeptoets **[c]** indrukken om de oproep te beantwoorden.
- ▶ In de richting van de interne microfoon **[1-7]** spreken.
- ⓘ Let op: door een zeer hoge geluidssterkte op de SysRock kan de geluidskwaliteit slechter worden.
- ▶ Oproeptoets **[c]** indrukken en loslaten om het gesprek te beëindigen.

5.10 AUX-ingang (AUX-IN)

Een 3.5 mm AUX-ingang **[1-4]** is aan het bovenste deel van de SysRock aangebracht en hiermee kan een audiosignaal van een extern audioapparaat zoals een MP3- of cd-speler worden weergegeven.

- ▶ Op de AUX-ingang **[1-4]** een stereo- of mono-audiobron (zoals MP3- of cd-speler) aansluiten.
- ▶ Source/bron **[j]** indrukken om de AUX-modus te selecteren.

► Geluidsterkte op de MP3- of cd-speler (max. 70%) instellen om een voldoende signaal te realiseren, vervolgens de geluidsterkte op de SysRock op een comfortabel luis-terniveau instellen.

i Gebruik de AUX-ingang nooit als het regent of in vochtige omstandigheden om te voorkomen dat vocht in de SysRock binnendringt. Houd met name bij dergelijke omstandigheden de rubberen afdekking op de achterzijde stevig gesloten.

5.11 Plaatsingsmogelijkheden

Bevestigingsbeugel [1-1]

Met de opschuifbare bevestigingsbeugel kan het apparaat aan een steiger of iets dergelijks worden opgehangen.

i De bevestigingsbeugel moet worden verwijderd voor gebruik met een extern Festool-accupack [2A].

Statief

In de statiefschroefdraad-bus [2-1] kan een standaard fotostatiefschroefdraad UNC 1/4"-20 worden vastgeschroefd.

6 Onderhoud en verzorging



Klantenservice en reparatie alleen door producent of servicewerkplaatsen: Dichtstbijzijnde adressen via:

www.festool.com/service



Alleen originele Festool-reserveonderdelen gebruiken! Bestelnr. via: www.festool.com/service

ceunt

- Om schade te voorkomen display **[1-8]** en luidspreker **[1-6]** op de radio met een zachte, droge doek reinigen. Geen oplosmiddelen gebruiken.
- Contacten op de SysRock en op het accupack schoonhouden.

7 Speciale gevaaromschrijving voor het milieu



Geef het apparaat niet met het huisvuil mee! Voer de apparaten, accessoires en verpakkingen op milieuvriendelijke wijze af! Neem de geldende nationale voorschriften in acht.

Alleen EU: Volgens de Europese richtlijn inzake gebruikte elektrische en elektronische apparaten en de vertaling hiervan in de nationale wetgeving dienen oude elektroapparaten gescheiden te worden ingezameld en op milieuvriendelijke wijze te worden afgevoerd.

Informatie voor REACH:

www.festool.com/reach







Festool behoudt zich het recht voor om de specificaties zonder voorafgaande kennisgeving te wijzigen.

Het Bluetooth® merkbeeld en de logo's zijn geregistreerde handelsmerken van Bluetooth SIG, Inc. en elk gebruik van deze merken door Festool GmbH vindt onder licentie plaats.

Originalbruksanvisning

De angivna bilderna finns i början av bruksanvisningen.

1 Symboler

Symbol	Betydelse
	Varning för allmän risk!
	Varning för elstötar
	Läs bruksanvisningen och säkerhetsanvisningarna!
	Kasta inte i produkten i hushållssoporna.
	Får ej vältas!
	Får ej användas på full ljudvolym!



2 Säkerhetsanvisningar

1. Läs dessa anvisningar.
2. Förvara anvisningarna så att du vet var du har dem.
3. Observera alla varningar.

4. Följ alla anvisningar.
5. Använd inte produkten i närheten av vatten.
6. Produkten får endast rengöras med en torr trasa.
7. Placera inte produkten i närheten av värmekällor som värmeelement, värmeackumulatörer, kaminer eller andra apparater (inklusive förstärkare) som alstrar värme.
8. Skydda sladdarna och nätadaptern mot mekanisk belastning (från att klämmas etc.), i synnerhet vid stickkontakten, eluttaget och anslutningen där kabeln kommer ut ur nätadaptern.
9. Använd bara de extrautrustningar/tillbehör som anges av tillverkaren.
10. Använd bara de konsole, stativ eller hållare som anges av tillverkaren eller som kan köpas tillsammans med produkten. Om sladden används, ska man vara försiktig när man flyttar sladden/produkten för att undvika skador om produkten välter.
11. Dra ur nätkontakten vid åska och om produkten inte används under en längre tid.
12. Överlåt allt underhållsarbete till



- kvalificerad servicepersonal. Service krävs om produkten på något vis skulle skadas, exempelvis om nätadaptern är skadad, vätska spillts på produkten, om produkten utsatts för regn eller fukt, inte fungerar normalt eller har fallit.
13. För att förebygga brand och elstötar ska man inte utsätta produkten för regn eller fukt.
 14. Märkningen för risk för elstötar och motsvarande symboler finns på undersidan av produkten.
 15. Produkten får inte stänkas ner eller besprutas med vätska. Föremål som innehåller vätska får inte ställas på produkten.
 16. Nätadaptern ska anslutas i närheten av radion och vara lätt åtkomlig. Om man i nödfall behöver koppla från strömmen till radion ska man dra ut kontakten ur eluttaget.
 17. Om nätadaptern resp. kontakten ska användas för att koppla från radion måste adaptern/kontakten vara lätt åtkomlig.
 18. Utsätt inte batteriet för höga temperaturer, som exempelvis värme från solljus, eld eller liknande.
För mer information, läs batteriets säkerhetsanvisningar.
 19. För att undvika möjliga hörselskador ska man inte ha radion inställd på hög ljudnivå under längre tid.



WARNING För att undvika risk för elstötar, ska inga reparationer förutom de som beskrivs i denna bruksanvisning göras om du inte är korrekt utbildad för att utföra dem.

WARNING! Garantin upphör att gälla om du öppnar radions hölje eller modifierar radion på annat sätt!

3 Tekniska data

Radio		SYSROCK BR 10
Spänningsförsörjning	Nätadapter	Utgång: DC 19 V/1 A positivt stift
	Batterier	10,8–18 V rekommenderas: 18 V

Radio		SYSROCK BR 10
Frekvensområde		FM (UKV) 87,50–108 MHz
Bluetooth®	Version	4.1 EDR
	Profiler	HFP, A2DP, AVRCP Profile
	Omvandlingseffekt max	+4 dBm klass 2 utgångseffekt
	Omvandlingsområde max	10 m (beroende på arbetsförhållanden)
	Stödjer codec	SBC/AAC
Kopplingskrets	Högtalare	2,5" 8 Ω x1
	Utgångseffekt	19 V:10 W 3 %THD
	Ingång	3,5 mm diam. (AUX IN)
Tillåtet temperaturområde		-10 °C till +45 °C
Mått (B x H x D)		100 x 150 x 105 mm
Vikt (utan externt batteri)		0,7 kg

4 Maskindelar

Radio - SysRock

[1-1] Påskjutbar fästbygel

[1-2] Ingång för nätadapter

[1-3] Antenn

[1-4] AUX-ingång (AUX-IN)

[1-5] Knapp Till/Från

[1-6] Högtalare

[1-7] Inbyggd mikrofon

[1-8] Display

[1-9] Nätadapter

[2-1] Stativgängbussning UNC 1/4"-20

Menyknappar och display

[a] Volymreglering, lägre

[b] Minnesplats 2

Bluetooth läge: uppspelning/
paus

- [c]** Minnesplats 1
Bluetooth läge: uppringningsknapp
- [d]** Tid (endast med RDS)
- [e]** Indikering för batteristatus
- [f]** Minnesplats 3
Bluetooth läge: koppla
- [g]** Minnesplats 4
Bluetooth läge: återställ alla förbindelser
- [h]** Kanalsökning - uppåt
Bluetooth läge: nästa spår
- [i]** Kanalsökning - nedåt
Bluetooth läge: föregående spår
- [j]** Source/Källa
- [k]** Volymreglering, högre

5 Driftstart

5.1 Använda med nätadapter



Stick i nätadaptern [1-9] i ingången [1-2] och eluttaget.

5.2 Använda med externt Festool-batteri [2A] + [2B]

Radion kan användas med alla Festools batterier i serierna BP, BPC och BPS.

VARNING Sätt alltid i batteriet helt. Om inte, kan batteriet ramla ur batterifästet och skada dig eller personer i närheten.

VARNING Försök inte sätta i batteriet med våld. Om batteripaket inte lätt kan skjutas in och hakar fast är det inte korrekt monterat.

VARNING För bästa möjliga effekt rekommenderar vi att ett **18 V Li-jon-batteri** används.

5.3 Start/avstängning

► Koppla till radion genom att trycka på knappen Till/Från [1-5].

Radion är klar att använda.

► Stäng av radion genom att trycka på knappen Till/Från [1-5] och hålla den intryckt (~1 sek.).

5.4 Ställa in volymnivå



Tryck på volymregleringen [a] och [k] för att ställa in önskad ljudvolym.

❗ För bästa möjliga musikkvalitet i kombination med en extern ljudkälla, ska ljudnivån ställas in på max 70 % på den externa ljudkällan.

5.5 Kontrollera batteripaketets status

För att se aktuell batteristatus trycker man på knappen Till/Från [1-5] för att koppla till radion. Statusindike-

ringen **[e]** visar batteriets status (endast med Li-jonbatterier).

	Batteriet är fulladdat
	Batteriet är delvis laddat
	Låg batteristatus – laddning rekommenderas
	Batteriet kan när som helst laddas ur helt, byt genast batteri

5.6 Använda radion - FM (UKV)

► Justera antennen **[1-3]**.

FM  ► Tryck på Source/Källa **[j]** tills FM-läget har valts.

Automatisk sökning efter kanaler FM (UKV)

► Tryck på knapparna för kanalsökning **[i]**, **[h]** och håll dem intryckta (~1 sek.) för att starta den automatiska kanalsökningen.

Kanalsökningen avslutas automatiskt när en kanal med tillräckligt god signalstyrka hittas.

Frekvensen visas på displayen. Om kanalens signal är tillräckligt stark och det finns RDS-information, visar displayen radiokanalens namn, radiokanalens text och klockslag.

Hitta andra kanaler

► Tryck på knapparna för kanalsökning **[i]**, **[h]** enligt beskrivningen ovan.

I slutet av frekvensbandet återgår sökningen till nästa början av frekvensbandet.

i Om mottagningen är dålig ska man rikta om antennen.

Manuell kanalsökning - FM (UKV)

► Tryck flera gånger på knapparna **[i]**, **[h]** tills önskad frekvens nås.

Frekvensstegen är 0,1 MHz.

5.7 Använda minnesplatser

Man kan spara favoritkanaler på minnesplatserna. Upp till fyra minnesplatser kan användas.

► Tryck på knappen för minnesplats **[b]**, **[c]**, **[f]** eller **[g]** och håll den intryckt (~1 sek.), tills <SET MEMO> visas på displayen.

Kanalen sparas på den valda minnesplatsen. Displayen visar minnesplatsnummer P1 till P4.

För ytterligare minnesplatser upprepar man dessa steg. På samma sätt kan man skriva över minnesplatserna med nya kanaler.

Hämta minnesplatser

► Tryck på knapparna för önskad kanalplats **[b]**, **[c]**, **[f]** eller **[g]** för att

komma till de sparade kanalerna.

5.8 Klockslog - Radio Data System

Radion synkroniserar klockslaget och visar det på displayen [d] om en kanal har valts, som förmedlar RDS-information via CT-signaler. Om signalstyrkan är tillräcklig uppdateras klockslaget inom en till två minuter. Radions klocka är korrekt under de följande 24 timmarna, om radion synkroniserar med RDS-CT.

 Om ingen RDS-signal tas emot, visas inte klockslaget.

5.9 Lyssna på musik via Bluetooth strömning

SysRock och Bluetooth enheten måste parkopplas med varandra för att musik ska kunna spelas via Bluetooth enheten. Vid parkopplingen identifierar två enheter varandra inbördes.

Ansluta en Bluetooth enhet första gången

► Tryck på knappen Source/Källa [j] för att välja Bluetooth läget.

 *Bluetooth symbolen blinkar på displayen och visar att SysRock är synlig.*

► Aktivera Bluetooth på Bluetooth enheten enligt bruksanvisningen till enheten.

► Öppna listan över Bluetooth enheter och välj enheten <SysRock>. I vissa mobiltelefoner (de med äldre versioner än BT2.1 Bluetooth device) måste man ange ett lösenord ("0000").



När Bluetooth anslutningen är aktiv visas en bock bredvid Bluetooth symbolen.

Man kan nu välja musik på Bluetooth enheten och lyssna på den i radion.

OBS!

- Om två Bluetooth enheter ska parkopplas för första gången och samtidigt söker efter anslutningen till SysRock, visas att SysRock är tillgänglig för anslutning på båda enheterna. När den ena enheten anslutits till SysRock, visas inte längre SysRock i den andra enhetens lista över anslutningar.
- Om Bluetooth enheten befinner sig utanför radions räckvidd, bryts anslutningen till SysRock tillfälligt. SysRock aktiverar anslutningen automatiskt när Bluetooth enheten åter befinner sig inom SysRocks räckvidd. Under den tid som anslutningen är bruten kan ingen annan Bluetooth enhet anslutas till SysRock.
- Om <SysRock> visas i Bluetooth enhetens enhetslista men anslut-

ning inte är möjlig: radera enheten från listan och parkoppla Bluetooth enheten och SysRock igen, enligt beskrivningen ovan.

- Räckvidden mellan SysRock och Bluetooth enheten är ca 10 meter. Hinder mellan SysRock och Bluetooth enheten kan minska räckvidden.
- Bluetooths anslutbarhet kan variera beroende på vilken Bluetooth enhet som är ansluten. Kontrollera Bluetooth funktionerna i den enhet som ska parkopplas innan den ansluts till SysRock. Eventuellt stöds inte alla funktioner i vissa parkopplade Bluetooth enheter.

Spela ljudfiler i Bluetooth läge

Om kopplingen mellan SysRock och den valda Bluetooth enheten har lyckats kan man spela musiken med hjälp av manöverfunktionerna på den kopplade Bluetooth enheten.

- ▶ Så snart musiken hörs kan man ställa in önskad volym på volymreglaget **[a]**, **[k]** på SysRock eller på Bluetooth enheten.
- ▶ Välj uppspelning/paus och spårbyte på den kopplade Bluetooth enheten. Eller använd knapparna på SysRock: Uppspelning/paus **[b]**,

Nästa spår **[h]**, Föregående spår **[i]**.

Den aktuella spårinformationen (t.ex. titel/artist) visas som rörlig text på displayen.

i OBS!

- Alla applikationer och enheter reagerar inte på dessa styrsignaler.
- Vissa mobiltelefoner kopplar tillfälligt ner förbindelsen till SysRock när man ringer eller svarar på ett samtal. Vissa mobiltelefoner kopplar bort ljudet när de tar emot sms, e-post eller liknande. Sådana händelser beror på den kopplade Bluetooth enheten – det är alltså inget fel på SysRock.

Uppspelning från redan kopplade enheter

Denna SysRock kan lagra upp till åtta kopplade enheter. Om fler än så lagras i minnet, raderas den tidigaste enheten. Om Bluetooth enheten redan var parkopplad med SysRock, lagrar SysRock den Bluetooth enheten och försöker att parkoppla sig med den enhet som senast var ansluten. Om den senast kopplade Bluetooth enheten inte är tillgänglig, försöker SysRock parkoppla med den näst senaste, och så vidare.

Radera minnet för kopplade Bluetooth enheter

- ▶ Radera minnet för Bluetooth enheter genom att trycka på minnesknapp 4 **[g]** och hålla den intryckt (<1 sek.) tills <BT-RESET> visas på displayen. SysRock kopplar automatiskt från när minnet har raderats.

Koppla ner en kopplad Bluetooth enhet

- ▶ Tryck på Source/Källa **[j]** och välj ett annat läge än Bluetooth läget.
- ▶ Eller tryck på Koppla **[f]** (~2 sek.) för att avsluta parkopplingen.

När Bluetooth enheten kopplas ner i Bluetooth läget, börjar Bluetooth symbolen på displayen att blinka igen och visar att SysRock är synlig för en ny parkoppling.

Använda handsfree

 Denna SysRock kan användas som handsfree-enhet för en mobiltelefon. Om du lyssnar på musik via SysRock och det ringer i mobiltelefonen, avbryts musiken automatiskt så att du kan svara på samtalet.

- ▶ Om det ringer medan du lyssnar på musik via SysRock, tryck kort på uppringningsknappen **[c]** för att svara.

- ▶ Tala i riktning mot den interna mikrofonen **[1-7]**.

i OBS! Mycket hög volym på SysRock kan försämra ljudkvaliteten.

- ▶ Tryck på uppringningsknappen **[c]** och släpp den för att avsluta samtalet.

5.10 AUX-ingång (AUX-IN)

På övre delen av SysRock sitter en 3,5 mm AUX-ingång **[1-4]** som kan återge en ljudsignal från en extern ljudenhet, t.ex. en MP3- eller CD-spelare.

- ▶ Anslut en mono- eller stereoljudkälla (t.ex. en MP3- eller CD-spelare) till AUX-ingången **[1-4]**.

- ▶ Tryck på Source/Källa **[j]** för att välja AUX-läget.

- ▶ Ställ in volymen på MP3- eller CD-spelaren (max. 70 %) för att få en tillräcklig signal, och anpassa sedan volymen på SysRock för att kunna lyssna bekvämt.

i Använd aldrig AUX-ingången i regn eller fuktiga miljöer, för att förhindra att fukt kommer in i SysRock. Håll gummiskyddet på baksidan ordentligt stängt under sådana förhållanden.

5.11 Upphängningsmöjligheter

Fästbygel [1-1]

Med hjälp av den uppskjutbara fästbygeln kan radion hängas upp i en ställning eller liknande.

-  Fästbygeln måste tas bort om ett externt Festool-batteri används [2A].

Stativ

På stativets gängbussning [2-1] kan en vanlig fotostativgängbussning UNC 1/4"-20 skruvas på.

6 Underhåll och skötsel



Kundtjänst och reparation får endast ske genom tillverkaren eller serviceverkstäder. Närmaste ställe hittar du på:

www.festool.com/service



Använd bara Festools originalreservdelar! Beställningsnummer på: www.festool.com/service

- För att förhindra skador ska displayen [1-8] och högtalaren [1-6] rengöras med en mjuk, torr trasa. Använd inga lösningsmedel.
- Håll kontakterna på SysRock och på batteriet rena.

7 Miljö



Släng inte maskinen i hushållssoporna! Se till att verktyg, tillbehör och förpackningar lämnas till miljövänlig återvinning. Följ gällande nationella föreskrifter.

Endast EU: Enligt EU-direktivet om gamla el- och elektronikverktyg samt nationell rätt måste uttjänta elverktyg källsorteras och återvinnas på ett miljövänligt sätt.

Information om REACH:
www.festool.com/reach



Festool förbehåller sig rätten att ändra på specifikationerna utan förvarning.

Märket och logotypen Bluetooth är registrerade varumärken som tillhör Bluetooth® SIG, Inc., och all användning av Festool GmbH sker på licens.

Alkuperäiset käyttöohjeet

Mainitut kuvat ovat käyttöoppaan alussa.

1 Tunnukset

Tunnus	Merkitys
	Varoitus yleisestä vaarasta
	Sähköiskuvaara
	Lue käyttöopas, turvallisuusohjeet!
	Älä hävitä kotitalousjätteiden mukana.
	Älä kallista!
	Älä käytä täydellä äänen-voimakkuudella!

2 Turvaohjeet

1. Lue nämä ohjeet.
2. Säilytä tämä käyttöopas hyvässä tallessa.
3. Huomioi kaikki varoitukset.

4. Noudata kaikkia ohjeita.
5. Älä käytä tätä laitetta paikoissa, joiden lähellä on vettä.
6. Puhdista tämä laite vain kuivalla liinalla.
7. Älä aseta laitetta lämpölähteiden (esimerkiksi lämpöpatterit, lämpövaraajat, uunit tai muut vastaavat laitteet, ml. vahvistimet) lähelle, jotka voivat säteillä lämpöä.
8. Suojaa johdot ja verkkoadapteri mekaaniselta kuormitukselta (liitistymiseltä yms.) varsinkin seuraavissa kohdissa: pistoke, pistorasia ja liitäntä, jossa johto tulee ulos verkkoadapterista.
9. Käytä vain valmistajan ilmoittamia lisälaitteita/tarvikkeita.
10. Käytä vain telineitä, jalustoja ja pitimiä, jotka valmistaja on toimittanut tai joita myydään laitteen kanssa. Kun käytät johtoa, ole varovainen johdon/laitteen siirtämisen yhteydessä, jotta saat estettyä mahdollisen kaatumisen aiheuttamat tapaturmat.
11. Vedä verkkopistoke irti pistorasiasta ukkosen ajaksi tai kun laitetta ei käytetä pitkään aikaan.
12. Jätä kaikki huoltotyöt valtuutetun



huoltohenkilöstön tehtäväksi. Huolto on tarpeen, jos laite on jollakin tavalla vaurioitunut, esimerkiksi jos verkkoadapteri on vaurioitunut, laitteen päälle on läikkynyt nestettä, laite on altistunut sateelle tai kosteudelle, ei toimi kunnolla tai on pudonnut lattialle.

13. Tulipalo- ja sähköiskuvaaran välttämiseksi älä altista laitetta sateelle tai kosteudelle.
14. Sähköiskuvaaran merkintä ja vastaavat kuvasympolit ovat laitteen alla.
15. Laitteen päälle ei saa levittää eikä suihkuttaa nestettä. Laitteen päälle ei saa asettaa mitään nesteellä täytettyjä esineitä.
16. Verkkoadapteri tulee kytkeä radion lähelle ja helppopääsyiseen paikkaan. Kun radio täytyy irrottaa hätätapauksessa virtaläh-

teestä, vedä verkkoadapteri irti pistorasiasta.

17. Jos verkkoadapteria tai laitepistorasiasta halutaan käyttää poiskytkentään, niiden täytyy olla esteettömässä paikassa.
18. Älä altista akkua kuumuudelle, esimerkiksi auringonpaisteelle, tulelle, tms.

Lisätiedot voit lukea akun turvallisuusohjeista.

19. Mahdollisten kuulovaurioiden välttämiseksi älä kuuntele radiota kauan suurella äänenvoimakkuudella.



VARO: Sähköiskuvaaran välttämiseksi älä tee muita korjaustoimia kuin tässä käyttöoppaassa on kuvattu, paitsi jos olet saanut tähän vaadittavan koulutuksen.

VAROITUS! Takuu raukeaa, jos avaat radion kotelon tai teet muita muutoksia radioon!

3 Tekniset tiedot

Radio		SysRock BR 10
Jännitelähde	Verkkoadapteri	Lähtö: DC 19V/1A positiivinen liitin
	Akku	10,8 -18V suositus: 18V

Radio		SysRock BR 10
Taajuusalue		FM (ULA) 87.50 - 108 MHz
Bluetooth®	Versio	4.1 EDR mukainen
	Profiilit	HFP-, A2DP-, AVRCP-profiilit
	Maks. muuntoteho	+4dBm luokka 2 lähtöteho
	Maks. muuntoalue	10 m (riippuu käyttöolosuhteista)
	Tuettu koodekki	SBC/AAC
Kytkenäpiiri	Kaiutin	2.5" 8 Ω x1
	Lähtöteho	19V:10W 3%THD
	Tulonapa	3,5 mm halk. (AUX IN)
Sallittu lämpötila-alue		-10 °C ... +45 °C
Mitat (l x k x s)		100 x 150 x 105 mm
Paino (ilman ulkoista akkua)		0,7 kg

4 Laitteen osat

Radio - SysRock

- [1-1]** Avattava kiinnityssanka
- [1-2]** Verkkoadapteri tulo
- [1-3]** Antenni
- [1-4]** AUX-tulo (AUX-IN)
- [1-5]** Käyttöpainike
- [1-6]** Kaiutin
- [1-7]** Sisäänrakennettu mikrofoni

[1-8] Näyttö

[1-9] Verkkoadapteri

[2-1] Jalustakierre- ja reikä UNC 1/4"-20

Valikkopainikkeet ja näyttö

- [a]** Äänenvoimakkuussäädin, vähennys
- [b]** Asemamuisti 2
Bluetooth tila: toisto/tauko

- [c]** Asemamuisti 1
Bluetooth tila: puhelupainike
- [d]** Kellonaika (vain RDS:n yhteydessä)
- [e]** Akun varaustilan näyttö
- [f]** Asemamuisti 3
Bluetooth tila: parikytkentä
- [g]** Asemamuisti 4
Bluetooth tila: kaikkien pariliitäntöjen poistaminen
- [h]** Asemanhaku - ylöspäin
Bluetooth tila: seuraava kapale
- [i]** Asemanhaku - alaspäin
Bluetooth tila: edellinen kapale
- [j]** Source/lähde
- [k]** Äänenvoimakkuussäädin, lisäys

5 Käyttöönotto

5.1 Käyttäminen verkkoadapterilla



Kytke verkkoadapteri **[1-9]** tuloon **[1-2]** ja pistorasiaan.

5.2 Käyttäminen ulkoisella Fes-tool-akulla **[2A]** + **[2B]**

Laitetta voidaan käyttää kaikilla mallisarjojen BP, BPC ja BPS akuilla.

VARO Työnnä akku aina kunnolla paikalleen. Muuten akku voi irrota liitännästä ja aiheuttaa tapaturmia.

VARO Älä asenna akkua väkisin paikalleen. Jos akkua ei saada asennettua ja napsautettua kiinni helposti, se ei ole oikein paikallaan.

VARO Optimaalisen tehon takaamiseksi suosittelemme käyttämään **18V:n litiumioniakkua**.

5.3 Päälle-/poiskytkentä

► Päällekytkentä: paina käyttöpainiketta **[1-5]**.

Radio on käyttövalmis.

► Poiskytkentä: paina käyttöpainike **[1-5]** pohjaan noin 1 sekunnin ajaksi.

5.4 Äänenvoimakkuuden säätäminen







Paina äänenvoimakkuussäädintä **[a]** ja **[k]**, kun haluat säätää haluamasi äänenvoimakkuuden.



Saadaksesi optimaalisen musiikkilaadun ulkoisen soittimen yhteydessä säädä äänenvoimakkuus ulkoisessa soittimessa enintään 70 %:n tasolle.

5.5 Akun varaustilan tarkistus

Kun haluat katsoa akun varaustilan, kytke radio päälle painamalla käyttöpainiketta [1-5]. Akun varaustilan näyttö [e] ilmoittaa akun nykyisen varaustilan (vain litiumioniakussa).

	Akku on ladattu täyteen
	Akku on osittain ladattu
	Heikko akkuvaraus – lataus suositeltavaa
	Akku voi tyhjentyä minä hetkenä hyvänsä, vaihda akku heti

5.6 Radion käyttäminen - FM (ULA)

► Suuntaa antenni [1-3].

FM [.] [.] ► Paina painiketta Source/lähde [j], kunnes FM-tila on valittuna.

Automaattinen asemanhaku FM (ULA)

► Pidä asemanhakupainike [i], [h] painettuna noin 1 sekunnin ajan, jotta automaattinen asemanhaku käynnistyy.

Asemanhaku päättyy automaattisesti, kun riittävän voimakkaan signaalin lähettävä asema löytyy.

Näyttö ilmoittaa taajuuden. Mikäli signaalin voimakkuus on riittävä ja RDS-tiedot ovat saatavilla, näyttö ilmoittaa aseman nimen, radiotekstin ja kellonajan.

Muiden asemien etsiminen

► Paina asemanhakupainiketta [i], [h], kuten ylhäällä on kuvattu.

Aaltokaistan lopussa asemanhaku siirtyy aaltokaistan vastakkaiseen alkuun.

① Huonon vastaanoton yhteydessä suuntaa antenni uudelleen.

Manuaalinen asemanhaku - FM (ULA)

► Paina asemanhakupainiketta [i], [h] toistuvasti, kunnes pääset haluamaasi taajuuteen.

Taajuusaskeleet ovat 0,1 MHz.

5.7 Asemamuistin käyttäminen

Voit tallentaa haluamasi radioasemat asemamuistiin. Käytettävissä on neljä asemamuistia.

► Pidä asemamuistipainike [b], [c], [f] tai [g] painettuna noin 1 sekunnin ajan, kunnes ilmoitus <SET MEMO> tulee näyttöön.

Asema tallennetaan valittuun asemamuistiin. Näyttö ilmoittaa asemamuistin numeron P1-P4.

Toista tämä toimenpide muille asemamuisteille. Samalla tavalla voit

päällekirjoittaa asemamuistit uudella asemalla.

Asemamuistin avaaminen näyttöön

► Paina haluamaasi asemamuistipainiketta [b], [c], [f] tai [g], jotta pääset tallennettuun asemaan.

5.8 Kellonaika - Radio Data System

Radio synkronisoi kellonajan ja ilmoittaa sen näytöllä [d], kun olet valinnut aseman, joka lähettää RDS-tiedot CT-signaalien mukana. Mikäli signaali on riittävän voimakas, kellonaika päivitetään 1-2 minuutin sisällä. Radion kellonaika on oikeassa ajassa seuraavien 24 tunnin ajan, jos radio synkronoidaan RDS-CT:n avulla.

i Jos RDS-signaalia ei vastaanoteta, kellonaikaa ei näytetä.

5.9 Musiikin kuunteleminen Bluetooth Streamingin välityksellä

SysRock ja Bluetooth laite täytyy parikytkeä keskenään, jotta musiikkia voidaan kuunnella Bluetooth laitteen välityksellä. Tämän "pariliitännän" avulla kaksi laitetta pystyvät tunnistamaan toisensa.

Bluetooth laitteen ensimmäinen yhteyskerta

► Paina painiketta Source/lähde [j], jotta saat valittua Bluetooth tilan.

 *Bluetooth symboli vilkkuu näytössä ja ilmoittaa, että SysRock näkyy.*

► Aktivoi Bluetooth Bluetooth laitteessa siten kuin Bluetooth laitteen käyttöoppaassa on selostettu.

► Avaa Bluetooth laitelista näyttöön ja valitse laite <SysRock>. Joissakin matkapuhelimissa (joissa on vanhempia versioita kuin BT2.1 Bluetooth device) täytyy syöttää salasana ("0000").

 *Kun Bluetooth yhteys on aktivoitu, näytössä olevan Bluetooth symbolin viereen tulee hakanen. Sitten voit valita ja toistaa haluamaasi musiikkia Bluetooth laitteella.*

i HUOMAUTUS:

- Kun haluat parikytkeä kaksi Bluetooth laitetta ensimmäisen kerran ja samalla etsiä yhteyttä SysRock-laitteeseen, SysRock näytetään yhdistämistä varten molemmissa laitteissa. Kun olet yhdistänyt sen yhteen laitteeseen, SysRock-laitetta ei näytetä

enää toisen laitteen yhteyslistassa.

- Jos Bluetooth laite on toimintasäteen ulkopuolella, yhteys SysRock-laitteeseen voi ajoittain katketa. SysRock aktivoi yhteyden automaattisesti heti kun Bluetooth laite on jälleen toimintasäteellä. Keskeytyksen aikana ei voida parikytkä mitään muuta Bluetooth laitetta SysRock-laitteeseen.
- Jos <SysRock> tulee Bluetooth laitteen laitelistaan ja yhteyden muodostus ei ole mahdollista: poista laite listasta ja suorita Bluetooth laitteen ja SysRockin välinen parikytkentä uudelleen yllä kuvatulla tavalla.
- SysRockin ja Bluetooth laitteen käyttökelpoinen toimintasäde on noin 10 metriä (30 jalkaa). SysRockin ja Bluetooth laitteen välissä olevat esteet voivat pienentää toimintasädettä.
- Bluetooth yhdistettävyys voi vaihdella kunkin liitetyn Bluetooth laitteen mukaan. Huomioi parikytkettävän laitteen Bluetooth toiminnot ennen SysRockiin liittämistä. Kaikkia toimintoja ei mahdollisesti tueta joissakin pariliitetyissä Bluetooth laitteissa.

Audiotiedostojen toistaminen Bluetooth tilassa

Kun SysRockin parikytkentä valittuun Bluetooth laitteeseen onnistuu, musiikkia voidaan toistaa parikytketyn Bluetooth laitteen ohjaustoiminnoilla.

- ▶ Heti kun toisto alkaa, säädä haluamasi äänenvoimakkuus äänenvoimakkuussäätimestä **[a]**, **[k]** SysRockista tai Bluetooth laitteesta.
- ▶ Valitse toisto/tauko ja kappaleen vaihto parikytketyn Bluetooth laitteen käyttösäätimillä. Tai SysRockin painikkeilla: toisto/tauko **[b]**, seuraava kappale **[h]**, edellinen kappale **[i]**.

Parhailaan kuunneltavan kappaleen tiedot (esimerkiksi kappaleen nimi / esittäjä) ilmoitetaan alhaalla näytön juoksevilla tekstillä.

HUOMAUTUS:

- Kaikki käyttösovellukset ja laitteet eivät välttämättä reagoi näihin käyttösäätimiin.
- Jotkut matkapuhelimet katkaisevat väliaikaisesti yhteyden SysRockiin, kun puhelimella soitetaan tai vastaanotetaan puheluita. Jotkut matkapuhelimet mykistyvät, jos järjestelmään tulee tekstiviestejä, sähköpostiviestejä tms. Tämä on parikytketyn

Bluetooth laitteen normaali toiminto ja ei ole merkki SysRockin häiriöstä.

Toistaminen ennestään parikytkettyistä laitteista

Tämä SysRock voi tallentaa enintään kahdeksan parikytkettyä laitetta. Jos muisti ylittää tämän määrän, aikaisin laite päällekirjoitetaan. Jos Bluetooth laite on ollut jo ennestään parikytkettynä SysRockiin, SysRock tallentaa tämän Bluetooth laitteen ja yrittää muodostaa pariliitännän viimeksi kytkettynä olleeseen laitteeseen. Jos viimeksi parikytketty Bluetooth laite ei ole enää käytettävissä, SysRock yrittää muodostaa pariliitännän toiseksi edelliseen laitteeseen, jne.

Parikytkettyjen Bluetooth laitteiden muistin nollaaminen

► Kun haluat nollata Bluetooth laitemuistin SysRockista: pidä muistipainiketta 4 **[g]** painettuna (<1 s), kunnes näyttöön tulee <BT-RESET>. SysRock sammuu automaattisesti muistin nollaamisen jälkeen.

Parikytketyn Bluetooth laitteen yhteyden katkaiseminen

- Paina painiketta Source/lähde **[j]** ja valitse joku muu tila Bluetooth tilan sijasta.
- Vaihtoehtoisesti paina parikytkentäpainiketta **[f]** (n. 2 s) yhteyden katkaisemiseksi.

Kun Bluetooth laitteen yhteys on katkaistu Bluetooth tilassa, näytön Bluetooth symboli alkaa vilkkua uudelleen ja ilmoittaa, että SysRock näkyy jälleen uutta pariliitettä varten.

Handsfree-laitteen käyttäminen



Tätä SysRockia voidaan käyttää matkapuhelimen handsfree-laitteena. Kun musiikkia kuunnellaan SysRockilla ja matkapuhelimeen tulee puhelu, musiikin toisto keskeytetään automaattisesti, jotta voit vastata puheluun.

- Jos musiikin kuuntelun aikana SysRockin kautta tulee puhelu, paina lyhyesti puhelupainiketta **[c]** vastataksesi puheluun.
- Puhu sisäisen mikrofonin **[1-7]** suuntaan.

i Huomio: SysRockin erittäin suuri äänenvoimakkuus voi heikentää äänenlaatua.

- Lopeta puhelu puhelupainikkeen **[c]** painalluksella.

5.10 AUX-tulo (AUX-IN)

3,5 mm:n AUX-tulo [1-4] on SysRockin yläosassa ja sen avulla voidaan toistaa audiosignaalia ulkoisesta audiolaitteesta, esimerkiksi MP3- tai CD-soittimesta.

- ▶ Liitä AUX-tuloon [1-4] stereo- tai monotoistolla varustettu audiolähde (esimerkiksi MP3- tai CD-soitin).
- ▶ Paina painiketta Source/lähde [j] valitaksesi AUX-tilan.
- ▶ Säädä äänenvoimakkuus MP3- tai CD-soittimesta (maks. 70 %) varmistaaksesi riittävän voimakkaan signaalin. Säädä sen jälkeen äänenvoimakkuus SysRockista mielittävälle tasolle.

i Älä missään tapauksessa käytä AUX-tuloa sateessa tai kosteissa olosuhteissa. Näin saat estettyä, ettei SysRockin sisään pääse kosteutta. Pidä varsinkin tällaisissa olosuhteissa taustapuolen kumisuojaus pitävästi kiinni.

5.11 Asennusmahdollisuudet

Kiinnityssanka [1-1]

Avattava kiinnityssanka mahdollistaa laitteen ripustamisen esimerkiksi teelineisiin.

i Kiinnityssanka täytyy ottaa pois, jos valaisinta käytetään ulkoisella Festool-akulla [2A].

Jalusta

Jalustakierreareikään [2-1] voidaan ruuvata vakiokierteinen kamerajalusta UNC 1/4"-20.

6 Huolto ja hoito



Huolto ja korjaus vain valmistajan tehtaalla tai huoltokorjaamoissa: katso sinua lähinnä oleva osoite kohdasta: www.festool.com/service



Käytä vain alkuperäisiä Festool-varaosia! Tilausnumerot osoitteessa: www.festool.com/service

- Vaurioiden estämiseksi puhdista radion näyttö [1-8] ja kaiutin [1-6] pehmeällä ja kuivalla liinalla. Älä käytä liuottimia.
- Pidä SysRockin ja akun koskettimet puhtaina.

7 Ympäristö



Älä heitä käytöstä poistettua konetta talousjätteiden joukkoon! Toimita koneet, tarvikkeet ja pakkaukset ympäristöä säästävään kierrätyspisteeseen. Noudata voimassa olevia kansallisia määräyksiä.

Vain EU: Eurooppalaisen sähkö- ja elektroniikkalaiteromua koskevan direktiivin ja sitä vastaavan maakohtaisen lainsäädännön mukaisesti käytöstä poistetut sähkötyökalut täytyy kerätä erilleen ja toimittaa ympäristöä säästävään kierrätykseen.

REACH:iin liittyvät tiedot: www.festool.com/reach







Festool pidättää itsellään oikeuden muuttaa teknisiä erittelyjä ilman eri ilmoitusta.

Bluetooth® nimi ja -logot ovat Bluetooth SIG, Inc. -yhtiön rekisteröityjä tavaramerkkejä ja Festool GmbH käyttää niitä lisenssillä.

Original brugsanvisning

De angivne illustrationer findes i til-lægget til brugsanvisningen.

1 Symboler

Symbol	Betydning
	Advarsel om generel fare
	Advarsel om elektrisk stød
	Brugsanvisning, læs sikkerhedsanvisningerne!
	Må ikke bortskaffes sammen med almindeligt husholdningsaffald.
	Må ikke vippes!
	Må ikke bruges med fuld lydstyrke!



2 Sikkerhedsanvisninger

1. Læs disse anvisninger.
2. Gem denne brugsanvisning.
3. Overhold alle advarsler.
4. Følg alle anvisninger.

5. Brug ikke apparatet i nærheden af vand.
6. Rengør kun apparatet med en tør klud.
7. Opstil ikke apparatet i nærheden af varmekilder som radiatorer, varmetanke, ovne eller andre apparater (herunder forstærkere), som producerer varme.
8. Beskyt ledningerne og netadap-teren mod mekanisk belastning (fastklemning o.l.), især ved stikket og stikkontakten og der, hvor ledningen er tilsluttet netadap-teren.
9. Brug kun ekstraudstyr/tilbehør, der er angivet af producenten.
10. Brug kun stativer eller holdere, som er angivet af producenten eller sælges sammen med apparatet. Hvis der anvendes en ledning, skal man passe på med at bevæge ledningen/apparatet for at undgå, at apparatet vælter og forårsager skade.



11. Træk stikket ud i tordenvej, eller hvis apparatet ikke anvendes i længere tid.
12. Få al vedligeholdelse udført af kvalificeret servicepersonale. Vedligeholdelse er nødvendig, hvis apparatet på nogen måde er

- beskadiget, f.eks. hvis netadapteren er beskadiget, der er spildt væske, apparatet er blevet udsat for regn eller fugt, ikke fungerer normalt eller er faldt ned.
13. Apparatet må ikke udsættes for regn eller fugt, da det kan resultere i brand eller elektrisk stød.
 14. At der er risiko for elektrisk stød er angivet på undersiden af apparatet sammen med tilsvarende grafiske symboler.
 15. Apparatet må ikke rengøres eller sprøjtes med væske. Der må ikke stilles genstande med væske på apparatet.
 16. Netadapteren skal tilsluttes i nærheden af radioen og være let tilgængelig. I nødstilfælde skal strømmen til radioen afbrydes ved at trække netadapteren ud af stikkontakten.
 17. Hvis netadapteren eller apparattindtaget skal anvendes til at slukke for radioen, skal den/det være frit tilgængelig.
 18. Udsæt ikke batteriet for høje temperaturer som f.eks. sol, ild eller lignende.
Læs sikkerhedsanvisningerne til batteriet for flere informationer.
 19. For at undgå høreskader må radioen ikke bruges med høj lydstyrke i længere tid.



FORSIGTIG: For at undgå elektrisk stød må du ikke udføre andet reparationsarbejde end beskrevet i denne brugsanvisning, medmindre du er uddannet hertil.

ADVARSEL! Garantien bortfalder, hvis du åbner radiohuset eller foretager andre ændringer på radioen!

3 Tekniske data

Radio		SYSROCK BR 10
Spændingsforsyning	Netadapter	Udgang: DC 19V/1A positiv pin
	Batteri	10,8-18 V Der anbefales 18 V
Frekvensområde		FM (VHF) 87,50-108 MHz
Bluetooth®	Version	4.1 EDR konform

Radio		SYSROCK BR 10
	Profiler	HFP, A2DP, AVRCP
	Maks. effekt	+4 dBm klasse 2 udgangs-effekt
	Maks. rækkevidde	10 m (afhænger af forholdene på stedet)
	Understøttet codec	SBC/AAC
Kredsløb	Højttaler	2.5" 8 Ω x1
	Udgangseffekt	19V:10W 3%THD
	Indgangspol	3,5 mm Ø (AUX-IN)
Tilladt temperaturområde		-10 °C til +45 °C
Mål (B x H x D)		100 x 150 x 105 mm
Vægt (uden eksternt batteri)		0,7 kg

4 Maskinelementer

Radio – SysRock

[1-1] Klapbar ophængsbøjle

[1-2] Indgang til netadapter

[1-3] Antenne

[1-4] AUX-indgang (AUX-IN)

[1-5] Tænd/sluk-knap

[1-6] Højttaler

[1-7] Indbygget mikrofon

[1-8] Display

[1-9] Netadapter

[2-1] Stativgevind-bøsning UNC 1/4"-20

Menuknapper og display

[a] Reducer lydstyrken

[b] Lagerplads 2
Bluetooth funktion: Afspil/pause

[c] Lagerplads 1
Bluetooth funktion: Opkaldsknap

[d] Klokkeslæt (kun med RDS)

[e] Batteristatusindikator

- [f]** Lagerplads 3
Bluetooth funktion: Opkobling
- [g]** Lagerplads 4
Bluetooth funktion: Nulstilling af alle forbindelser
- [h]** Kanalsøgning – opad
Bluetooth funktion: Næste nummer
- [i]** Kanalsøgning – nedad
Bluetooth funktion: Sidste nummer
- [j]** SOURCE/kilde
- [k]** Øg lydstyrken

5 Ibrugtagning

5.1 Brug af netadapter



Sæt netadapteren **[1-9]** i indgangen **[1-2]** og i stik-kontakten.

5.2 Brug af eksternt Festool-batteri [2A] + [2B]

Apparatet kan bruges sammen med ethvert Festool-batteri i serie BP, BPC og BPS.

FORSIGTIG Sæt altid batteriet helt ind. Ellers kan batteriet falde ud af holderen og påføre dig eller omkringstående personer skade.

FORSIGTIG Sæt ikke batteriet i med vold. Hvis batteriet ikke let kan skubbes på plads, er det ikke anbragt rigtigt.

FORSIGTIG Vi anbefaler at anvende et **18 V Li-ion-batteri** for at opnå en optimal effekt.

5.3 Til-/frakobling

► Tænd ved at trykke på tænd/sluk-knappen **[1-5]**.

Radioen er klar til brug.

► Sluk ved at trykke på tænd/sluk-knappen **[1-5]** og holde knappen inde (~1s).

5.4 Indstilling af lydstyrken







Tryk på knapperne **[a]** og **[k]** for at indstille den ønskede lydstyrke.

ⓘ Indstil lydstyrken på den eksterne afspiller til maksimalt 70 % for at få en optimal musik-kvalitet.

5.5 Kontrol af batteristatus

Tænd for radioen med tænd/sluk-knappen **[1-5]** for at se den aktuelle batteristatus. Batteristatusindikatoren **[e]** viser den aktuelle batteristatus (kun med Li-ion-batteri).

	Batteriet er fuldt opladet
	Batteriet er delvist opladet
	Svagt batteri – det anbefales at oplade batteriet
	Batteriet kan når som helst løbe tør, udskift batteriet med det samme

5.6 Brug af radioen – FM (VHF)

- ▶ Indstil antennen [1-3].

FM  ▶ Tryk på SOURCE/kilde [j], indtil FM er valgt.

Automatisk kanalsøgning FM (VHF)

- ▶ Tryk på en kanalsøgningsknap [i], [h], og hold knappen inde (~1s) for at starte automatisk kanalsøgning.

Kanalsøgningen stopper automatisk, når der er fundet en kanal med tilstrækkelig signalstyrke.

Displayet viser frekvensen. Når signalstyrken er høj nok, og der er RDS-informationer, vises radiokanalens navn, radioteksten og klokkeslættet i displayet.

Søgning af anden kanal

- ▶ Tryk på en kanalsøgningsknap [i], [h] som beskrevet ovenfor.

Ved slutningen af frekvensbåndet springer søgningen tilbage til starten

af frekvensbåndet.

- ❗ Indstil antennen på ny, hvis modtagelsen er dårlig.

Manuel kanalsøgning – FM (VHF)

- ▶ Tryk på kanalsøgningsknappen [i], [h] flere gange, indtil den ønskede frekvens er nået.

Der springes i trin à 0,1 MHz.

5.7 Brug af hukommelse

Populære radiokanaler kan gemmes i hukommelsen. Der er fire lagerpladser.

- ▶ Tryk på lagerplads [b], [c], [f] eller [g], og hold knappen inde (~1s), indtil der vises <SET MEMO> i displayet.

Kanalen gemmes på den valgte lagerplads. Displayet viser lagerpladsnumrene P1 til P4.

Gentag denne procedure, hvis du vil gemme flere kanaler. På samme måde kan lagerpladserne overskrives med en ny kanal.

Åbning af gemt kanal

- ▶ Tryk på den ønskede lagerplads [b], [c], [f] eller [g] for at åbne den gemte kanal.

5.8 Klokkeslæt – Radio Data System

Radioen synkroniserer klokkeslættet og viser det i displayet [d], hvis der er

valgt en kanal, der sender RDS-informationer med CT-signaler. Når signalstyrken er tilstrækkelig, opdateres klokkeslættet i løbet af et til to minutter. Radioens klokkeslæt er aktuelt de næste 24 timer, hvis radioen synkroniseres med RDS-CT.

i Modtages der ikke noget RDS-signal, vises klokkeslættet ikke.

5.9 Lytte til musik via Bluetooth streaming

SysRock og Bluetooth enheden skal forbindes med hinanden for at kunne afspille musik via Bluetooth enheden. Ved hjælp af denne forbindelse kan to enheder genkende hinanden.

Første gang Bluetooth enheden tilsluttes

► Tryk på SOURCE/kilde [**j**] for at vælge Bluetooth funktion.

 *Bluetooth symbolet blinker på displayet og viser, at SysRock kan ses.*

► Aktiver Bluetooth på Bluetooth enheden, som det er forklaret i Bluetooth enhedens brugsanvisning.

► Vis listen over Bluetooth enheder, og vælg enheden <SysRock>. På nogle mobiltelefoner (som er udstyret med ældre versioner end BT2.1 Bluetooth) skal der indtastes et password ("0000").



Så snart Bluetooth forbindelsen er aktiv, vises Bluetooth symbolet med et flueben ved siden af. Der kan nu vælges og afspilles hvilken som helst musik på Bluetooth enheden.

i BEMÆRK:

- Hvis to Bluetooth enheder skal opkobles for første gang og forsøger at oprette forbindelse til SysRock samtidig, vises SysRock på begge enheder. Når der er oprettet forbindelse med en enhed, vises SysRock ikke på den anden enhed mere.
- Hvis Bluetooth enheden befinder sig uden for rækkevidden, afbrydes forbindelsen til SysRock midlertidigt. SysRock aktiverer forbindelsen automatisk igen, så snart Bluetooth enheden er inden for rækkevidde igen. Under afbrydelsen kan der også forbindes en anden Bluetooth enhed med SysRock.
- Hvis <SysRock> vises i Bluetooth enhedens liste over enheder, men det ikke er muligt at oprette forbindelse: Slet enheden fra listen, og prøv igen at oprette forbindelse mellem Bluetooth enheden og SysRock, som beskrevet ovenfor.
- Den effektive rækkevidde mellem

SysRock og Bluetooth enheden er ca. 10 meter (30 fod). Enhver forhindring mellem SysRock og Bluetooth enheden kan reducere rækkevidden.

- Bluetooth konnektiviteten kan variere alt efter hvilken Bluetooth enhed, der er tilsluttet. Tjek hvilke Bluetooth funktioner, enheden har, før den tilsluttes til SysRock. Nogle Bluetooth enheder understøtter muligvis ikke alle funktioner.

Afspilning af lydfiler i Bluetooth tilstand

Når SysRock er forbundet med den valgte Bluetooth enhed, kan musikken afspilles med betjeningsfunktionerne på Bluetooth enheden.

- ▶ Så snart afspilningen starter, kan du indstille den ønskede lydstyrke med knapperne **[a]**, **[k]** på SysRock eller på Bluetooth enheden.
- ▶ Afspil/pause og skift af nummer vælges med betjeningsfunktionerne på den opkoblede Bluetooth enhed. Eller med knapperne på SysRock: Afspil/pause **[b]**, næste nummer **[h]**, sidste nummer **[i]**.

Informationer om det afspillede nummer (f.eks. navn på musiknummer/kunstner) vises som løbende tekst på displayet.

i BEMÆRK:

- Ikke alle applikationer og enheder reagerer på disse betjenings-elementer.
- Nogle mobiltelefoner afbryder midlertidigt forbindelsen til SysRock, når der kommer opkald, eller der foretages opkald. Nogle mobiltelefoner skifter til lydløs, når der kommer korte beskeder, e-mails eller lignende. Dette skyldes en funktion på den opkoblede Bluetooth enhed og er ikke en fejl på SysRock.

Afspilning fra opkoblede enheder

Denne SysRock kan gemme op til otte opkoblede enheder. Når der gemmes flere enheder, overskrives den første enhed. Hvis Bluetooth enheden allerede har været forbundet med SysRock, gemmer SysRock Bluetooth enheden og forsøger at oprette forbindelse med den enhed, der sidst var tilsluttet. Hvis den sidst opkoblede Bluetooth enhed ikke er tilgængelig, prøver SysRock at oprette forbindelse med den næstsidste enhed og så videre.

Sletning af hukommelsen med de tilsluttede Bluetooth enheder

- ▶ Sådan sletter du hukommelsen med Bluetooth enheder i SysRock:

Tryk på lagringsknappen 4 **[g]**, og hold knappen inde (<1s), indtil <BT-RESET> vises på displayet. SysRock slukker automatisk, når hukommelsen er slettet.

Frakobling af tilsluttet Bluetooth enhed

- ▶ Tryk på SOURCE/kilde **[j]**, og vælg en anden funktion end Bluetooth funktionen.
- ▶ Du kan også trykke på Opkobling **[f]** (~2 s) for at afbryde forbindelsen.

Når Bluetooth enheden frakobles i Bluetooth funktionen, begynder Bluetooth symbolet på displayet at blinke igen og viser dermed, at SysRock kan ses af en ny forbindelse igen.

Brug af håndfrit apparat



Denne SysRock kan bruges som håndfrit apparat til en mobiltelefon. Hvis der afspilles musik via SysRock, og du får et opkald på mobiltelefonen, afbrydes musikken automatisk, så du kan besvare opkaldet.

- ▶ Hvis du får et opkald, mens der afspilles musik via SysRock, skal du trykke kortvarigt på opkaldsknappen **[c]** for at besvare opkaldet.
- ▶ Tal i retning af den interne mikrofon **[1-7]**.

i OBS! En meget høj lydstyrke på SysRock kan forringe lyd kvaliteten.

- ▶ Opkaldet afsluttes ved at trykke på opkaldsknappen **[c]** og slippe den igen.

5.10 AUX-indgang (AUX-IN)

Der er anbragt en 3,5 mm AUX-indgang **[1-4]** øverst på SysRock, som gør det muligt at afspille et lyd signal fra en ekstern lydenhed som f.eks. en MP3- eller CD-afspiller.

- ▶ Tilslut en stereo- eller mono-lydkilde (f.eks. MP3- eller CD-afspiller) til AUX-indgangen **[1-4]**.
- ▶ Tryk på SOURCE/kilde **[j]** for at aktivere AUX-funktionen.
- ▶ Indstil lydstyrken på MP3- eller CD-afspilleren (maks. 70 %) for at sikre et tilstrækkeligt signal, og tilpas derefter lydstyrken på SysRock til et komfortabelt niveau.

i Brug aldrig AUX-indgangen i regnvejret eller i fugtige omgivelser for at forhindre, at der trænger fugt ind i SysRock. Hold under sådanne forhold gummi-coveret på bagsiden lukket.

5.11 Opstillingsmuligheder

Ophængsbøjle [1-1]

Den klapbare ophængsbøjle gør det muligt at ophænge apparatet på et stillads eller lignende.



Ophængsbøjlen skal afmonteres ved drift med et eksternt Festool-batteri **[2A]**.

Stativ

Der kan skrues et standard-fotostativgevind UNC 1/4"-20 på stativgevind-bøsningen **[2-1]**.

6 Vedligeholdelse og pleje



Kundeservice og reparation må kun foretages af producenten eller et af de autoriserede service-

værksteder: Nærmeste adresse findes på: www.festool.com/service



Brug kun originale Festool-reservedele! Bestillingsnummer på: www.festool.com/service

- For at undgå skader rengøres displayet **[1-8]** og højttaleren **[1-6]** på radioen med en blød, tør klud. Brug ikke opløsningsmidler.
- Hold kontakterne på SysRock og batteriet rene.

7 Miljø



Apparatet må ikke bortskaffes med almindeligt husholdningsaffald! Apparater, tilbehør og embal-

lage skal bortskaffes miljømæssigt korrekt på en kommunal genbrugsstation. Gældende nationale forskrifter skal overholdes.

Kun EU: Ifølge Rådets direktiv om affald af elektrisk og elektronisk udstyr og gennemførelse til national ret skal gammelt elværktøj indsamles separat og afleveres til miljøvenlig genvinding.

Informationer om REACH: www.festool.com/reach

Festool forbeholder sig ret til at ændre specifikationerne uden forudgående varsel.

Bluetooth® ordmærke og -logoer er registrerede varemærker tilhørende Bluetooth SIG, Inc. og enhver anvendelse af disse mærker fra Festool GmbH's side sker på licens.

Originalbruksanvisning

De oppgitte illustrasjonene finnes fremst i bruksanvisningen.

1 Symboler

Symbol	Betydning
--------	-----------



Advarsel om generell fare



Advarsel om elektrisk støt



Brukerhåndbok, les sikkerhetsinformasjonen!



Må ikke kastes i husholdningsavfallet.



Må ikke skrånstilles!



Må ikke brukes på full lydstyrke!

2 Sikkerhetsregler

1. Les disse anvisningene.
2. Ta vare på denne veiledningen.
3. Vær obs på alle advarsler.
4. Følg alle anvisninger.

5. Ikke bruk dette apparatet i nærheten av vann.
6. Apparatet må kun rengjøres med en tørr klut.
7. Apparatet må ikke settes opp i nærheten av varmekilder som radiatorer, varmeakkumulatører, ovner eller andre apparater (forsterkere inkludert) som kan generere varme.
8. Beskytt kablene og nettadapteren mot mekanisk belastning (fastklemming o.l.), særlig ved pluggen, stikkontakten og tilkoblingen hvor kabelen kommer ut av nettadapteren.
9. Bruk kun tilleggsapparater/tilbehør som produsenten har oppgitt.
10. Bruk kun stativer eller holdere som står oppgitt av produsenten eller selges sammen med apparatet. Dersom det brukes kabel, må du være forsiktig når du beveger på kabelen/apparatet slik at det ikke velter og forårsaker skader.
11. Trekk ut kontakten når det er tordenvær eller når apparatet skal stå ubrukt over lengre tid.
12. Overlat alt servicearbeid til kvalifisert servicepersonell. Det er nødvendig med service dersom



apparatet på et eller annet vis har blitt skadet, for eksempel dersom nettadapteren er skadet, dersom det har blitt sølt væske, dersom apparatet har blitt utsatt for regn eller fuktighet og dersom det ikke fungerer normalt eller har falt ned.

13. For å unngå brann og elektrisk støt må du ikke utsette apparatet for regn eller fuktighet.
14. Merking vedrørende fare for elektrisk støt og tilsvarende grafiske symboler finner du på undersiden av apparatet.
15. Apparatet må ikke fuktes, og du må ikke sprute væske på det. Gjenstander som er fylt med væske, må ikke settes på apparatet.
16. Nettadapteren må settes inn i nærheten av radioen og være lett tilgjengelig. Hvis du i nødstilfeller må koble radioen fra strømmen,

trekker du nettadapteren ut av stikkkontakten.

17. Dersom nettadapteren eller apparatpluggen skal brukes til å slå av apparatet, må den være lett tilgjengelig.
18. Batteriet må ikke utsettes for høye temperaturer som f.eks. solskinn, ild eller lignende.
For mer informasjon: Les sikkerhetsopplysningene for batteriet.
19. For å unngå eventuelle hørselskader må du ikke ha radioen på høy lydstyrke over lengre tid.



FORSIKTIG: For å unngå elektrisk støt må du ikke foreta andre reparasjoner enn dem som står i denne bruksanvisningen, med mindre du er utdannet til det.

ADVARSEL! Garantien gjelder ikke dersom du åpner radiohuset eller foretar andre endringer på radioen!

3 Tekniske data

Radio		SysRock BR 10
Spenningsforsyning	Nettadapter	Uttak: DC 19V/1A positiv pin
	Batteri	10,8 - 18V anbefalt: 18V

Radio		SysRock BR 10
Frekvensområde		FM (VHF) 87.50 - 108 MHz
Bluetooth®	Versjon	4.1 EDR-konform
	Profiler	HFP-, A2DP-, AVRCP-profiler
	Omvandlingseffekt maks.	+4dBm klasse 2 utgangseffekt
	Omvandlingsområde maks.	10 m (avhengig av bruksforholdene)
	Støttet codec	SBC/AAC
Bryterkrets	Høytalere	2.5" 8 Ω x1
	Utgangseffekt	19V:10W 3%THD
	Inngangspol	3.5 mm dia. (AUX IN)
Tillatt temperaturområde		-10 °C til +45 °C
Mål (B x H x D)		100 x 150 x 105 mm
Vekt (uten eksternt batteri)		0,7 kg

4 Apparatets deler

Radio - SysRock

[1-1] Festebøyle som kan settes på

[1-2] Inngang til nettdapter

[1-3] Antenne

[1-4] AUX-inngang (AUX-IN)

[1-5] På/av-knapp

[1-6] Høytalere

[1-7] Integrert mikrofon

[1-8] Display

[1-9] Nettdapter

[2-1] Stativgjenge-bøssing UNC 1/4"-20

Menyknapper og display

[a] Volumregulering, lavere

- [b]** Kanalminne 2
Bluetooth modus: spill av / pause
- [c]** Kanalminne 1
Bluetooth modus: anropsknapp
- [d]** Klokkeslett (kun med RDS)
- [e]** Batteriindikator
- [f]** Kanalminne 3
Bluetooth modus: kobling
- [g]** Kanalminne 4
Bluetooth modus: tilbakestill alle tilkoblinger
- [h]** Kanalsøk - oppover
Bluetooth modus: neste låt
- [i]** Kanalsøk - nedover
Bluetooth modus: forrige låt
- [j]** Source/kilde
- [k]** Volumregulering, høyere

5 Igangsetting

5.1 Bruk med nettdapter



Sett nettdapteren **[1-9]** i inngang **[1-2]** og stikkontakten.

5.2 Bruk med eksternt Festool-batteri [2A] + [2B]

Apparatet kan brukes med alle Festool-batterier i BP-, BPC- og BPS-serien.

FORSIKTIG Batteriet må alltid settes helt inn. Hvis ikke kan batteriet falle ut av batterikoblingen og skade deg eller andre i nærheten.

FORSIKTIG Bruk aldri makt når du setter inn batteriet. Dersom batteriet ikke kan skyves inn lett og låser seg på plass, er det ikke riktig satt på.

FORSIKTIG For optimal ytelse anbefaler vi at det brukes et **18 volts li-ion-batteri**.

5.3 Slå på og av

► Slå på: Trykk på på/av-knappen **[1-5]**.

Radioen er klar til bruk.

► Slå av: Hold på/av-knappen **[1-5]** inne (~1s).

5.4 Stille inn lydstyrke







Trykk på **[a]** og **[k]** for å stille inn ønsket lydstyrke.



For optimal musikkvalitet med en ekstern avspillingsenhet, må lydstyrken på den eksterne avspillingsenheten være stilt inn på maks. 70 %.

5.5 Kontrollere batteristatus

For å vise gjeldende batteristatus trykker du på på/av-knappen [1-5] og slår på radioen. Batteriindikatoren [e] viser gjeldende batteristatus (kun med li-ion-batteri).

	Batteriet er fulladet
	Batteriet er delvis ladet
	Lavt batterinivå – lading anbefales
	Batteriet kan lades helt ut når som helst, skift batteri omgående

5.6 Bruke radioen - FM (VHF)

► Rett ut antennen [1-3].

FM [.] ► Trykk på source/kilde [j] til FM-modus er valgt.

Automatisk kanalsøk FM (VHF)

► Trykk på tuning-knappen [i], [h] og hold den inne (~1s) for å starte automatisk kanalsøk.

Kanalsøket avsluttes automatisk når det finner en kanal med tilstrekkelig signalstyrke.

Displayet viser frekvensen. Når signalstyrken er sterk nok og RDS-informasjon tilgjengelig, viser displayet kanalnavn, radiotekst og klokkeslett.

Finne en annen kanal

► Trykk på tuning-knappen [i], [h] som beskrevet ovenfor.

Mot slutten av bølgebåndet hopper kanalsøket over til motsatt begynnel-se på bølgebåndet.

ⓘ Juster antennen på nytt dersom mottaket er dårlig.

Manuelt kanalsøk - FM (VHF)

► Trykk på tuning-knappen [i], [h] gjentatte ganger til du har nådd ønsket frekvens.

Frekvenstrinnene er på 0,1 MHz.

5.7 Bruke kanalminne

Du kan lagre favorittkanalene dine i kanalminnet. Fire kanalminner står til disposisjon.

► Trykk på kanalminne [b], [c], [f] eller [g] og hold knappen inne (~1s) til <SET MEMO> vises i displayet.

Kanalen lagres under det valgte kanalminnet. Displayet viser kanalminnenummer P1 til P4.

Gjenta denne prosessen for de andre kanalminnene. På samme måte kan du overskrive kanalminnene med en ny kanal.

Åpne kanalminne

► Trykk på kanalminne [b], [c], [f] eller [g] for å komme til ønsket kanal.

5.8 Klokkeslett - Radio Data System

Radioen synkroniserer klokkeslettet og viser det i displayet [d] dersom det er valgt en kanal med RDS-informasjon med CT-signaler. Når signalstyrken er sterk nok, oppdateres klokkeslettet i løpet av ett til to minutter. Radio-klokkeslettet er oppdatert de neste 24 timer dersom radioen synkroniseres med RDS-CT.

i Dersom det ikke mottas noe RDS-signal, vises ikke klokkeslettet.

5.9 Høre på musikk via Bluetooth strømming

SysRock og Bluetooth enheten må kobles opp til hverandre for at du skal kunne spille av musikk med Bluetooth enheten. Med denne "paringen" kan to enheter gjenkjenne hverandre.

Første gangs tilkobling av Bluetooth enheten

► Trykk på source/kilde [j] for å velge Bluetooth modus.

 Bluetooth symbolet blinker i displayet og viser at SysRock er synlig.

► Aktiver Bluetooth på Bluetooth enheten. Hvordan du gjør det, står forklart i bruksanvisningen til Bluetooth enheten.

► Vis Bluetooth enhetslisten og velg <SysRock>. På enkelte mobiltelefoner (med eldre versjon enn BT2.1 Bluetooth device) må du taste inn et passord ("0000").



Når Bluetooth tilkoblingen er aktiv, vises Bluetooth symbol med en hake ved siden av. Nå kan all musikk velges på Bluetooth enheten og spilles av.

i MERK:

- Når to Bluetooth enheter skal kobles opp for første gang og samtidig søke etter SysRock, vises SysRock på begge enhetene. Etter å ha blitt koblet opp til den ene enheten vil ikke SysRock vises i listen på den andre enheten.
- Dersom Bluetooth enheten befinner seg utenfor rekkevidde, vil forbindelsen til SysRock bli avbrutt midlertidig. SysRock vil aktivere tilkoblingen automatisk så snart Bluetooth enheten befinner seg innen rekkevidde igjen. I tidsrommet for avbruddet vil ikke andre Bluetooth enheter kunne kobles opp til SysRock.
- Dersom <SysRock> vises i listen på Bluetooth enheten, men tilkobling ikke kan opprettes: Slett enheten fra listen og opprett tilkobling mellom Bluetooth en-

heten og SysRock på nytt som beskrevet ovenfor.

- Fungerende rekkevidde mellom SysRock og Bluetooth enheten er ca. 10 meter (30 fot). Alle hindringer mellom SysRock og Bluetooth enheten kan redusere rekkevidden.
- Bluetooth oppkoblingsmulighetene kan variere ut fra den tilkoblede Bluetooth enheten. Se hvilke Bluetooth funksjoner som finnes på enheten før du kobler den til SysRock. Det kan hende at ikke alle funksjoner støttes på enkelte, tilkoblede Bluetooth enheter.

Spille av lydfiler i Bluetooth modus

Når SysRock er koblet til Bluetooth enheten, kan du spille av musikk med betjeningsfunksjonene til den tilkoblede Bluetooth enheten.

- ▶ Når avspillingen starter, velger du ønsket lydstyrke med volumreguleringen **[a]**, **[k]** på SysRock eller på Bluetooth enheten.
- ▶ Velg avspilling/pause og låtbytte på betjeningselementene på den tilkoblede Bluetooth enheten. Eller med knappene på SysRock: avspilling/pause **[b]**, neste låt **[h]**, forrige låt **[i]**.

Låtinformasjonen (f.eks. tittel/artist) vises som løpende tekst nede i displayet.

MERK:

- Ikke alle programmer og enheter reagerer på disse styreelementene.
- Enkelte mobiltelefoner kobler seg midlertidig fra SysRock ved innkommende eller utgående anrop. Enkelte mobiltelefoner settes på lydløs når tekstmeldinger, e-poster eller lignende mottas. Dette er en av funksjonene på den tilkoblede Bluetooth enheten og betyr ikke at det er noen feil på SysRock.

Avspilling fra enheter som allerede er tilkoblet

SysRock kan lagre opptil åtte tilkoblede enheter. Når minnet overskrider dette antallet overskrives den eldste enheten. Dersom Bluetooth enheten allerede har vært koblet opp til SysRock, vil SysRock lagre denne Bluetooth enheten og forsøke å koble seg opp til den enheten som var tilkoblet sist. Dersom den sist tilkoblede Bluetooth enheten ikke er tilgjengelig, forsøker SysRock å koble seg opp til nest siste enhet og så videre.

Slette minnet over tilkoblede Bluetooth enheter

- ▶ For å slette minnet over Bluetooth enheter i SysRock: Trykk på minneknapp 4 **[g]** og hold den inne (<1s) til <BT-RESET> vises i displayet. SysRock slår seg automatisk av etter at minnet er slettet.

Koble fra Bluetooth enhet

- ▶ Trykk på source/kilde **[j]** og velg en annen modus enn Bluetooth modus.
- ▶ Eventuelt: Trykk på tilkoblingsknappen **[f]** og hold den inne (~2 s) for å koble fra.

Når Bluetooth enheten er frakoblet i Bluetooth modus, begynner Bluetooth symbol i displayet å blinke igjen og viser at SysRock er synlig for en annen tilkobling.

Bruke handsfree



SysRock kan brukes som handsfree til mobiltelefoner.

Når det spilles av musikk med SysRock og det kommer inn et anrop på mobiltelefonen, avbrytes musikken automatisk slik at du kan besvare anropet.

- ▶ Dersom det kommer inn et anrop mens du spiller av musikk på SysRock, trykker du på anropsknappen **[c]** for å besvare anropet.

- ▶ Snakk i retning av den interne mikrofonen **[1-7]**.

i Obs: Dersom det er for høy lydstyrke på SysRock, kan dette redusere lyd kvaliteten.

- ▶ Trykk på anropsknappen **[c]** og slipp opp for å avslutte samtalen.

5.10 AUX-inngang (AUX-IN)

På øvre del av SysRock er det en 3.5 mm AUX-inngang **[1-4]**. Med denne er det mulig å spille av lyd signaler fra eksterne lydenheter, f.eks. MP3- eller CD-spillere.

- ▶ Koble til en stereo- eller monolydkilde (f.eks. MP3- eller CD-spiller) til AUX-inngangen **[1-4]**.

- ▶ Trykk på source/kilde **[j]** for å velge AUX-modus.

- ▶ Still inn lydstyrken på MP3- eller CD-spilleren (maks. 70 %) for å få tilstrekkelig signal. Deretter justerer du lydstyrken på SysRock for å få komfortabelt lyttenivå.

i AUX-inngangen må aldri brukes i regnet eller under fuktige forhold. Det må forhindres at fuktighet trenger inn i SysRock. Under slike forhold må gummi-beskyttelsen på baksiden være godt festet.

5.11 Oppstillingsmuligheter

Festebøyle [1-1]

Festebøylen som kan settes på, gjør det mulig å henge apparatet på et stillas eller lignende.

- ❗ Festebøylen må tas av når lampen brukes sammen med et eksternt Festool-batteri [2A].

Stativ

En standard fotostativgjenge (UNC 1/4"-20) kan skrues på stativgjengebøssingen [2-1].

6 Vedlikehold og pleie



Kundeservice og reparasjoner kun via produsenten eller via serviceverksteder: Finn nærmeste servicested på: www.festool.com/service



Bruk kun originale Festool-reservedeler! Bestillingsnr. på www.festool.com/service

- For å forebygge skader rengjør du displayet [1-8] og høyttalerne [1-6] på radioen med en myk, tørr klut. Ikke bruk løsemidler.
- Kontaktene på SysRock og på batteriet må holdes rene.

7 Miljø



Apparatet skal ikke kastes i restavfallet! Apparatet, tilbehør og emballasje skal sorteres til gjenvinning. Ta hensyn til gjeldende nasjonale forskrifter.

Kun EU: I henhold til EU-direktivet om kasserte elektriske og elektroniske produkter og direktivets iverksettning i nasjonal rett må elektroverktøy som ikke lenger skal brukes, samles separat og returneres til et miljøvennlig gjenvinningsanlegg.

Informasjon om REACH:
www.festool.com/reach

Festool forbeholder seg retten til å endre spesifikasjonen uten forvarsel.

Ordmerket og logoene Bluetooth® er registrerte varemerker som tilhører Bluetooth SIG, Inc., og all bruk av disse varemerkene av Festool GmbH må gjøres på lisens.

Manual de instruções original

As figuras indicadas encontram-se no início do manual de instruções.

1 Símbolos

Símbolo Significado



Advertência de perigo geral



Advertência de choque eléctrico



Ler Manual de instruções, indicações de segurança!



Não deite no lixo doméstico.



Não inclinar!



Não operar com o volume máximo!

2 Indicações de segurança

1. Leia estas instruções.
2. Conserve este manual.
3. Respeite todas as advertências.
4. Siga todas as instruções.
5. Não utilize este aparelho perto da água.
6. Limpe o aparelho apenas com um pano seco.
7. Não colocar perto de fontes de calor, como radiadores, acumuladores de calor, fornos ou outros aparelhos (incluindo amplificadores), que possam gerar calor.
8. Proteja os cabos e o adaptador de rede de cargas mecânicas (entalção, etc.), especialmente na ficha e na tomada e na ligação entre o cabo e o adaptador de rede.
9. Utilize apenas equipamentos extra/acessórios indicados pelo fabricante.
10. Utilize apenas suportes ou tripés indicados pelo fabricante ou vendidos com o aparelho. Ao utilizar um cabo, tenha cuidado ao mover o cabo/aparelho, de modo a evitar ferimentos causados por quedas. 
11. Durante trovoadas ou longos períodos de inutilização do aparelho, desligue o adaptador de rede da tomada.
12. Todos os trabalhos de manutenção devem ser realizados por pessoal de Assistência Técnica qualificado. É necessária manu-

tenção se o aparelho for danificado de qualquer forma, por exemplo, se o adaptador de rede estiver danificado, tiver sido derramado líquido, se o aparelho tiver sido exposto à chuva ou à humidade, se não funcionar normalmente ou tiver caído.

13. Para evitar incêndios e choques elétricos, não exponha o aparelho à chuva ou a humidade.
14. A designação de perigo de choques elétricos e o respetivo símbolo gráfico encontram-se no lado inferior do aparelho.
15. O aparelho não pode ser humedecido ou pulverizado com líquidos. Não podem ser colocados objetos com líquidos em cima do aparelho.
16. O adaptador de rede deve ser ligado perto do rádio e em local de fácil acesso. Para desligar o rádio da corrente em caso de emergência, puxar o adaptador de rede da tomada.

17. Se for necessário utilizar o adaptador de rede ou a ficha do aparelho para o desligar, estes devem ser facilmente acessíveis.

18. Não expor a bateria a temperaturas elevadas, como p. ex., ao sol, fogo ou afins.

Para mais informações, consultar as indicações de segurança da bateria.

19. Para evitar lesões auditivas, nunca coloque o rádio com o volume máximo durante longos períodos.



CUIDADO: Para prevenir choques elétricos, não realizar outros trabalhos de reparação além dos descritos no presente manual de instruções, a menos que possua formação para tal.

ADVERTÊNCIA! A garantia é anulada caso a caixa do rádio seja aberta ou sejam realizadas outras alterações no rádio!

3 Dados técnicos

Rádio		SysRock BR 10
Alimentação de tensão	Adaptador de rede	saída: DC 19V/1A pino positivo
	Bateria	10,8 - 18V recomendada: 18V

Rádio		SysRock BR 10
Gama de frequência		FM (UKW) 87.50 - 108 MHz
Bluetooth®	Versão	Conforme 4.1 EDR
	Perfis	HFP, A2DP, AVRCP perfis
	Potência de conversão máx.	+4dBm Classe 2 potência de saída
	Gama de conversão máx.	10 m (dependente das condições de utilização)
	Suporte codec	SBC/AAC
Circuito	altifalante	2,5" 8 Ω x1
	Potência de saída	19V:10W 3%THD
	Polo entrada	3,5 mm Dia. (AUX IN)
Intervalo de temperaturas permitido		-10 °C a +45 °C
Dimensões (L x A x P)		100 x 150 x 105 mm
Peso (sem acumulador externo)		0,7 kg

4 Componentes da ferramenta

Radio - SysRock

- [1-1]** Aro de fixação aplicável
- [1-2]** Entrada para adaptador de rede
- [1-3]** Antena
- [1-4]** Entrada AUX (AUX-IN)
- [1-5]** Botão ligar/desligar
- [1-6]** Altifalante

[1-7] Microfone integrado

[1-8] Visor

[1-9] Adaptador de rede

[2-1] Casquilho roscado de tripé
UNC 1/4"-20

Teclas de menu e visor

[a] Regulação do volume, mais baixo

- [b]** Memória de emissora 2
Modo Bluetooth: Reprodução/
Pausa
- [c]** Memória de emissora 1
Modo Bluetooth: tecla de chamada
- [d]** Hora (apenas com RDS)
- [e]** Indicação de estado da bateria
- [f]** Memória de emissora 3
Modo Bluetooth: emparelhar
- [g]** Memória de emissora 4
Modo Bluetooth: reposição de
todas as ligações
- [h]** Sintonizar emissora - para a
frente
Modo Bluetooth: faixa seguinte
- [i]** Sintonizar emissora - para trás
Modo Bluetooth: faixa anterior
- [j]** Source/fonte
- [k]** Regulação do volume, mais alto

5 Colocação em funcionamento

5.1 Utilizar com adaptador de rede



Encaixar o adaptador de rede **[1-9]** na entrada **[1-2]** e na tomada de corrente.

5.2 Utilizar com bateria Festool externa [2A] + [2B]

O aparelho pode ser operado com baterias Festool de série BP, BPC e BPS.

CUIDADO Coloque sempre a bateria completamente. Caso contrário, a bateria pode cair do compartimento da bateria e feri-lo a si ou a pessoas que se encontrem perto do aparelho.

CUIDADO Não exerça força ao colocar a bateria. Se a bateria não deslizar facilmente e encaixar, não está colocada corretamente.

CUIDADO Para um desempenho ideal, recomendamos a utilização de **baterias Lilon de 18V**.

5.3 Ligar/desligar

▶ Para ligar: premir o botão ligar/desligar **[1-5]**.

O rádio está operacional.

▶ Para desligar: premir continuamente **[1-5]** o botão ligar/desligar (~1s).

5.4 Ajustar o volume







Premir a regulação do volume **[a]** e **[k]**, para definir o volume pretendido.

ⓘ Para uma qualidade ideal da música em combinação com um leitor externo, ajustar o volume no leitor externo para um máximo de 70%.

5.5 Verificar o estado da bateria

Para visualizar o estado atual da bateria, premir o botão ligar/desligar [1-5] para ligar o rádio. A indicação do estado da bateria [e] mostra o estado atual da bateria (apenas com bateria Lilon).

	Bateria completamente carregada
	Bateria parcialmente carregada
	Bateria fraca – carregamento recomendado
	A bateria pode ficar completamente descarregada a qualquer momento, substituir imediatamente a bateria

5.6 Utilizar o rádio - FM (UKW)

▶ Alinhar a [1-3] antena.

FM [.] [.] ▶ Premir Source/fonte [j] até selecionar o modo FM.

Procura de emissora automática FM (UKW)

▶ Premir continuamente a sintonização de emissora [i], [h] (~1s) para iniciar a procura de emissora automática.

A procura de emissora é concluída automaticamente ao encontrar uma emissora com intensidade de sinal suficiente.

A frequência é indicada no visor. Se a intensidade de sinal for suficientemente forte e estiverem disponíveis informações RDS, o visor apresenta o nome da emissora, o texto de rádio e a hora.

Procurar outra emissora

▶ Premir a sintonização [i], [h], conforme descrito anteriormente.

No final da banda, a sintonização salta para o início oposto da banda de onda.

ⓘ Em caso de má recepção, voltar a alinhar a antena.

Procura de emissora manual - FM (UKW)

▶ Premir repetidamente a sintonização [i], [h] até atingir a frequência pretendida.

Os passos de frequência são de 0,1 MHz.

5.7 Utilizar a memória de emissora

As estações de rádio preferidas podem ser memorizadas na memória de emissora. Estão disponíveis quatro memórias de emissora.

▶ Premir continuamente a memória

de emissora **[b]**, **[c]**, **[f]** ou **[g]** (~1s), até que seja exibido <SET MEMO> no visor.

A emissora é memorizada na memória de emissora selecionada. O visor indica o número de memória de emissora P1 a P4.

Repetir este passo para memórias de emissora adicionais. Da mesma forma, as memórias de emissora podem ser substituídas por novas emisoras.

Aceder à memória de emissora

► Premir a memória de emissora pretendida **[b]**, **[c]**, **[f]** ou **[g]** para aceder à emissora guardada.

5.8 Hora - Radio Data System

O rádio sincroniza a hora e exibe-a **[d]** se tiver sido selecionada uma emissora que disponha de informações RDS com sinais CT. Em caso de intensidade de sinal insuficiente, a hora é atualizada dentro de um a dois minutos. A hora do rádio permanece atualizada nas 24 horas seguintes, caso o rádio esteja sincronizado com RDS-CT.

i Se não for recebido qualquer sinal RDS, a hora não é exibida.

5.9 Ouvir música por Bluetooth Streaming

O dispositivo SysRock e o dispositivo

Bluetooth devem estar emparelhados para reproduzir música através do dispositivo Bluetooth. Esta "ligação" permite que dois dispositivos se reconheçam mutuamente.

Primeira ligação do dispositivo Bluetooth

► Premir Source/fonte**[j]** para selecionar o modo Bluetooth.

 *O símbolo Bluetooth pisca no visor e indica que o SysRock está visível.*

► Ativar o Bluetooth no dispositivo Bluetooth, tal como o indicado nas instruções de operação do dispositivo Bluetooth.

► Exibir a lista de dispositivos Bluetooth e selecionar <SysRock>. Em alguns telemóveis equipados com versões mais antigas que BT2.1 Bluetooth device, é necessário indicar uma palavra passe ("0000").

 *Se a ligação Bluetooth estiver ativa, o símbolo Bluetooth é exibido com um sinal de visto. É possível selecionar e reproduzir agora qualquer música no dispositivo Bluetooth.*

i INDICAÇÃO:

- Se for necessário emparelhar pela primeira vez dois dispositivos Bluetooth e, em simultâneo,

procurar a ligação para SysRock, o SysRock é exibido para ligação em ambos os dispositivos. Após a ligação a um dispositivo, o SysRock deixa de ser exibido na lista de ligações do outro dispositivo.

- Se o dispositivo Bluetooth se encontrar fora de alcance, a ligação ao SysRock será temporariamente interrompida. O SysRock ativa automaticamente a ligação, assim que o dispositivo Bluetooth se voltar a encontrar dentro do alcance. Durante a interrupção, não é possível emparelhar qualquer outro dispositivo Bluetooth com o SysRock.
- Se <SysRock> surgir na lista de dispositivos do dispositivo Bluetooth, mas não for possível estabelecer uma ligação: apagar o dispositivo da lista e voltar a realizar a ligação do dispositivo Bluetooth com o SysRock, tal como descrito anteriormente.
- O alcance eficaz entre o SysRock e o dispositivo Bluetooth é de cerca de 10 metros (30 pés). Qualquer obstáculo entre o SysRock e o dispositivo Bluetooth pode diminuir o alcance.
- A potência da conectividade pode variar em função do dispositivo Bluetooth ligado. Tome em consi-

deração as funções Bluetooth do dispositivo Bluetooth antes da ligação ao SysRock. Possivelmente, nem todas as funções são suportadas em alguns dispositivos Bluetooth emparelhados.

Reproduzir ficheiros áudio no modo Bluetooth

Se o SysRock for emparelhado com êxito ao dispositivo Bluetooth selecionado, é possível reproduzir música com as funções de comando do dispositivo Bluetooth emparelhado.

- ▶ Assim que a reprodução iniciar, ajustar o volume na regulação de volume **[a]**, **[k]** no SysRock ou no dispositivo Bluetooth.
- ▶ Selecione Reprodução/Pausa e mudança de faixa nos elementos de comando do dispositivo Bluetooth emparelhado. Ou com as teclas SysRock: Reprodução/Pausa **[b]**, faixa seguinte **[h]**, faixa anterior **[i]**.

A informação da faixa atualmente em reprodução (p. ex., nome da faixa/intérprete) é exibido como texto contínuo no lado inferior do ecrã.

i INDICAÇÃO:

- Nem todas as aplicações e dispositivos reagem a estes elementos de comando.

- Alguns telemóveis separam-se imediatamente do SysRock se forem recebidas ou feitas chamadas. Alguns telemóveis mudam para o modo silencioso se forem recebidas mensagens curtas, e-mails ou afins. Tal comportamento é uma funcionalidade do dispositivo Bluetooth emparelhado e não indica anomalia do SysRock.

Reproduzir a partir de dispositivos já emparelhados

Este SysRock pode memorizar até oito dispositivos emparelhados. Se a memória ultrapassar este número, o dispositivo mais recente é substituído. Se o dispositivo Bluetooth tiver já sido emparelhado com o SysRock, o SysRock memoriza este dispositivo Bluetooth e tenta emparelhar-se com o último dispositivo ligado. Se o último dispositivo Bluetooth emparelhado não estiver disponível, o SysRock tenta emparelhar-se com o penúltimo e assim sucessivamente.

Apagar a memória do dispositivo Bluetooth emparelhado

- ▶ Para apagar a memória de dispositivos Bluetooth no SysRock: premir continuamente a tecla de memória 4 **[g]** (<1s) até que seja exibido no visor <BT-RESET>. O SysRock des-

liga automaticamente após a memória ter sido apagada.

Separar dispositivo Bluetooth emparelhado

- ▶ Premir Source/Fonte**[j]** e seleccionar outro modo que não Bluetooth.
- ▶ Em alternativa, premir emparelhamento **[f]** (~2 s) para desativar a ligação.

Se o dispositivo Bluetooth for desligado quando em modo Bluetooth, o símbolo Bluetooth no visor começa a piscar novamente e mostra que o SysRock se encontra novamente visível para nova ligação.

Utilizar sistema mãos livres



Este SysRock pode ser utilizado como sistema mãos livres para um telemóvel. Se estiver a ser reproduzida música através do SysRock e o telemóvel receber uma chamada, a música é automaticamente interrompida para que a chamada possa ser atendida.

- ▶ Se for recebida uma chamada durante a reprodução de música através do SysRock, premir brevemente a tecla de chamada**[c]** para atender.
- ▶ Falar na direcção do microfone interno**[1-7]**.

(i) Atenção: um volume de som de-

masiado alto no SysRock pode comprometer a qualidade do som.

- ▶ Premir e largar a tecla de chamada **[c]** para atender a chamada.

5.10 Entrada AUX (AUX-IN)

Está instalada na parte superior do SysRock uma entrada AUX de 3,5 mm **[1-4]** e permite a reprodução de um sinal de áudio a partir de um dispositivo áudio externo, como p. ex. um leitor de MP3 ou um leitor de CD.

- ▶ Ligar uma fonte de áudio **[1-4]** Stereo ou Mono (como leitor de MP3 ou leitor de CD) à entrada AUX.
- ▶ Premir Source/fonte **[j]** para seleccionar o modo AUX.
- ▶ Ajustar o volume no leitor de MP3 ou no leitor de CD (máx. 70%) para assegurar sinal suficiente e, em seguida, adaptar o volume no SysRock para uma audição confortável.

- ⓘ Nunca utilizar a entrada AUX com chuva ou humidade para impedir que a humidade entre no SysRock. Em tais condições, manter a cobertura de borracha no lado traseiro sempre bem fechada.

5.11 Possibilidades de colocação

Suporte de fixação [1-1]

O suporte de fixação amovível permite que o aparelho seja pendurado num andaime ou semelhante.

- ⓘ O suporte de fixação deve ser colocado em funcionamento com uma bateria Festool externa **[2A]**.

Tripé

No casquilho roscado de tripé **[2-1]** pode ser enroscada uma rosca de tripé de máquina fotográfica standard UNC 1/4"-20.

6 Manutenção e conservação



Serviço Após-venda e Reparação apenas através do fabricante ou das oficinas de serviço: endereço mais próximo em:

www.festool.com/service



Utilizar apenas peças sobresselentes originais da Festool! Referência em: www.festool.com/service

- Para evitar danos, limpar o visor **[1-8]** e o altifalante **[1-6]** do rádio com um pano macio e seco. Não utilizar solventes.
- Manter os contactos no SysRock e na bateria limpos.

7 Meio ambiente



Não deite a ferramenta no lixo doméstico! Encaminhe as ferramentas, acessórios e embalagens

para reaproveitamento ecológico. Respeitar as normas nacionais em vigor.

Apenas países da UE: De acordo com a Directiva Europeia sobre resíduos de equipamentos eléctricos e electrónicos e a sua transposição para a legislação nacional, as ferramentas electrónicas usadas devem ser recolhidas separadamente e sujeitas a uma reciclagem que proteja o meio ambiente.

Informações sobre REACH:

www.festool.com/reach

A Festool reserva-se o direito de alterar as especificações sem aviso prévio.

A marca nominativa e logótipos Bluetooth[®] são marcas registadas da Bluetooth SIG, Inc. e qualquer utilização destas marcas pela Festool GmbH está licenciada.

Оригинальное руководство по эксплуатации

Иллюстрации находятся в начале руководства по эксплуатации.

1 Символы

Символ Значение



Предупреждение об общей опасности



Предупреждение об ударе током



Прочтите руководство по эксплуатации и указания по технике безопасности!



TR066



Не выбрасывать вместе с бытовыми отходами!



Не наклонять!

Символ Значение



Не использовать с полной громкостью!

2 Указания по технике безопасности

1. Ознакомьтесь с этими инструкциями.
2. Сохраните это руководство.
3. Соблюдайте все предупреждения.
4. Следуйте всем инструкциям.
5. Не используйте это устройство вблизи воды.
6. Очищайте устройство только сухой тряпкой.
7. Не устанавливайте его рядом с источниками тепла, например батареями систем отопления, теплоаккумуляторами, печами и другими приборами (включая усилители), генерирующими тепло.
8. Примите меры по защите кабелей и сетевого адаптера от механических перегрузок (зажима и т. п.), особенно на вилке и розетке и в месте выхода кабеля из сетевого адаптера.

9. Используйте только указанное изготовителем дополнительное оборудование/оснастку.
10. Используйте только стойки, штативы или крепления, которые рекомендованы изготовителем или продаются вместе с устройством. При работе с кабелем соблюдайте осторожность при перемещении кабеля/устройства, чтобы не допустить опрокидывания. 
11. Во время грозы или при длительном неиспользовании извлекайте вилку сетевого кабеля.
12. Любые работы по техническому обслуживанию должны выполняться квалифицированным обслуживающим персоналом. Техническое обслуживание необходимо, если устройство получило повреждения, например, если поврежден сетевой адаптер, пролита жидкость, устройство находилось под дождем или в него попала влага, устройство не работает должным образом или упало.
13. Во избежание возгорания и удара током не оставляйте устройство под дождем и не подвергайте его воздействию влаги.
14. Обозначение опасности удара электрическим током и соответствующие графические символы находятся на нижней стороне устройства.
15. Нельзя смазывать устройство или опрыскивать жидкостями. Запрещается ставить на устройство заполненные жидкостями предметы.
16. Сетевой адаптер следует подключать вблизи от радиоприемника и он должен быть легко доступен. Чтобы в экстренном случае отсоединить радиоприемник от э/сети, выньте сетевой адаптер из розетки.
17. Если сетевой адаптер или вилка устройства используется для выключения, то они должны быть легко доступны.
18. Не подвергайте аккумулятор воздействию высоких температур, например солнечному излучению, открытому огню и т. п..
- Дополнительную информацию см. в указаниях по технике

безопасности для аккумулятора.

19. Во избежание возможных нарушений слуха не оставляйте



радиоприемник включенным на полную громкость в течение длительного времени.

ОСТОРОЖНО: во избежание удара электрическим током не проводите ремонтные работы, не описанные в данном руководстве, если вы не имеете соответствующей квалификации.

ПРЕДУПРЕЖДЕНИЕ! Гарантия аннулируется в случае вскрытия корпуса радиоприемника или внесения в него изменений!

3 Технические данные

Радиоприемник		SysRock BR 10
Электропитание	Сетевой адаптер	Выход: 19 В=/1 А плюсовой контакт
	Аккумулятор	10,8–18 В реком.: 18 В
Диапазон радиочастот		FM (UKW) 87,5–108 Мгц
Bluetooth®	Версия	совм. с EDR 4.1
	Профили	HFP, A2DP, AVRCP
	Мощность преобразования, макс.	+4 дБм, класс 2 выходной мощности
	Диапазон преобразования, макс.	10 м (в зависимости от условий эксплуатации)
	Поддерживаемый кодек	SBC/AAC

Радиоприемник		SysRock BR 10
Схема переключения	Динамик	2,5" 8 Ом x1
	Выходная мощность	19 В:10 Вт 3 %THD
	Входной полюс	диам. 3,5 мм (AUX IN)
Допустимый температурный диапазон		от -10 до +45 °C
Размеры (Ш x В x Г)		100 x 150 x 105 мм
Масса (без внешнего аккумуляторного блока)		0,7 кг

4 Составные части инструмента

Радиоприемник SysRock

- [1-1]** Открывающаяся крепёжная скоба
- [1-2]** Вход для сетевого адаптера
- [1-3]** Антенна
- [1-4]** Вход AUX (AUX-IN)
- [1-5]** Кнопка Вкл/Выкл
- [1-6]** Динамик
- [1-7]** Встроенный микрофон
- [1-8]** Дисплей
- [1-9]** Сетевой адаптер
- [2-1]** Резьбовое гнездо для штатива UNC 1/4"-20

Кнопки меню и дисплей

- [a]** Регулировка уровня громкости, тише
- [b]** ЗУ радиоканалов 2
Режим Bluetooth: воспроизведение/пауза
- [c]** ЗУ радиоканалов 1
Режим Bluetooth: кнопка телефонного звонка
- [d]** Время (только с RDS)
- [e]** Индикатор уровня заряда аккумулятора
- [f]** ЗУ радиоканалов 3
Режим Bluetooth: соединение
- [g]** ЗУ радиоканалов 4
Режим Bluetooth: сброс всех соединений

[h] Поиск радиостанций – вверх
Режим Bluetooth: следующий трек

[i] Поиск радиостанций – вниз
Режим Bluetooth: предыдущий трек

[j] Источник

[k] Регулировка громкости, громче

5 Начало работы

5.1 Использование с сетевым адаптером



Вставьте сетевой адаптер **[1-9]** во вход **[1-2]** и розетку.

5.2 Использование с внешним аккумулятором Festool **[2A]** + **[2B]**

Устройство можно использовать с любым аккумулятором Festool серии BP, BPC и BPS.

ОСТОРОЖНО Всегда вставляйте аккумулятор до упора. В противном случае аккумулятор может выпасть из гнезда и травмировать находящихся рядом людей.

ОСТОРОЖНО При установке аккумулятора не прикладывайте чрезмерное усилие. Если аккумулятор не задвигается

свободно и не фиксируется, он установлен неправильно.

ОСТОРОЖНО Для обеспечения оптимальной мощности рекомендуется использовать литий-ионный аккумулятор **18 В**.

5.3 Включение/выключение

► Для включения: нажмите кнопку «Вкл/Выкл» **[1-5]**.

Радиоприемник готов к работе.

► Для выключения: нажмите кнопку «Вкл/Выкл» **[1-5]** и удерживайте ее нажатой (~1 с).

5.4 Регулировка уровня громкости







Нажмите регулятор уровня громкости **[a]** и **[k]** для настройки нужного уровня громкости.

❗ Для оптимального качества звучания при использовании внешнего музыкального проигрывателя установите уровень громкости на этом проигрывателе максимально на 70 %.

5.5 Проверка уровня заряда аккумулятора

Для отображения текущего уровня заряда аккумулятора нажмите кнопку Вкл/Выкл [1-5], чтобы включить радиоприемник. Индикатор [e] показывает текущий уровень заряда аккумулятора (только литий-ионного).

	Аккумулятор полностью заряжен
	Аккумулятор частично заряжен
	Низкий заряд аккумулятора — рекомендуется подзарядка
	Аккумулятор может разрядиться в любой момент, немедленно замените аккумулятор

5.6 Использование радиоприемника – FM (UKW)

- ▶ Отрегулируйте антенну [1-3].
- FM**  ▶ Нажмите кнопку «Source» (Источник) [j] и удерживайте нажатой до выбора нужного режима FM.

Автоматический поиск радиостанций в диапазоне FM (UKW)

- ▶ Нажмите кнопку поиска радиостанций [i], [h] и удерживайте ее нажатой (~1 с) для запуска автоматического поиска радиостанций.

Поиск радиостанций автоматически завершается, как только будет найдена радиостанция с достаточной сильным радиосигналом.

На дисплее отображается частота. Если мощность радиосигнала достаточна высока и доступны данные RDS, на дисплее появляется название радиостанции, радиотекст и время.

Поиск другой радиостанции

- ▶ Нажмите кнопку поиска радиостанций [i], [h], как описано выше.

В конце волнового диапазона поиск начинается с конца диапазона.

-  При плохом приеме отрегулируйте антенну.

Ручной поиск радиостанций – FM (UKW)

- ▶ Несколько раз нажмите кнопку поиска радиостанций [i], [h] до установки нужной радиочастоты.

Шаг установки радиочастоты составляет 0,1 МГц.

5.7 Управление ЗУ радиоканалов

Любимые радиостанции можно сохранить в ЗУ радиоканалов. Доступны четыре ячейки для запоминания.

▶ Нажмите ЗУ радиоканалов **[b]**, **[c]**, **[f]** или **[g]** и удерживайте в нажатом положении (~1 с), пока на дисплее не появится надпись <SET MEMO>.

Радиостанция сохраняется в выбранной ячейке памяти. На дисплее отображается соответствующий номер ячейки (P1–P4).

Повторите процедуру для запоминания другой радиостанции. Аналогичным образом можно переписать уже запомненную радиостанцию в любой ячейке.

Вызов ЗУ радиоканалов

▶ Для вызова ячейки с сохраненной радиостанцией нажмите **[b]**, **[c]**, **[f]** или **[g]**.

5.8 Время – Radio Data System

Радиоприёмник выполняет синхронизацию времени и показывает его на дисплее **[d]** при выборе той или иной

радиостанции. На дисплее также показываются RDS-сообщения вместе с сигналами СТ. При достаточной мощности радиосигнала время обновляется в течение 1–2 минут. Время, заданное радиоприёмником, остаётся актуальным в течение следующих 24 часов, если радиоприёмник синхронизируется с RDS-СТ.

❗ При отсутствии приёма сигнала RDS время не отображается.

5.9 Прослушивание музыки через Bluetooth соединение

SysRock и устройство с Bluetooth должны быть соединены друг с другом. После установки соединения два устройства распознают друг друга.

Первое соединение устройства Bluetooth

▶ Нажмите кнопку «Source» (Источник) **[j]** для выбора режима Bluetooth.



Символ Bluetooth мигает на дисплее и показывает, что SysRock доступен для распознавания.

- ▶ Активируйте функцию Bluetooth на устройстве Bluetooth (см. руководство по эксплуатации устройства).
- ▶ Появится список устройств с Bluetooth, в котором необходимо выбрать устройство <SysRock>. У некоторых мобильных телефонов (с версией выше BT2.1 Bluetooth device) потребуется ввод пароля («0000»).



При активном соединении Bluetooth рядом появится символ Bluetooth с «галочкой». После этого на устройстве с Bluetooth можно выбирать любую музыку и воспроизводить ее на SysRock.

И УКАЗАНИЕ:

- При первом соединении двух устройств Bluetooth и одновременном поиске соединения с SysRock на обоих устройствах появится SysRock. После установления соединения с одним из устройств SysRock больше не отображается в списке другого устройства.
- Если устройство с Bluetooth находится вне зоны действия, соединение с SysRock временно прерывается. Соединение с

SysRock автоматически восстановится, как только устройство с Bluetooth вновь окажется в зоне действия. Во время прерывания соединения подсоединение другого Bluetooth устройства с SysRock невозможно.

- Если <SysRock> есть в списке Bluetooth устройства, но соединение невозможно: удалите устройство из списка вручную и повторите попытку соединения с SysRock, как описано выше.
- Эффективная зона действия между SysRock и устройством с Bluetooth составляет примерно 10 метров. Любое препятствие между SysRock и устройством с Bluetooth может стать причиной сбоев соединения.
- В зависимости от подключенного Bluetooth устройства качество приема может варьироваться. Перед подключением к SysRock ознакомьтесь с функциями Bluetooth подсоединенного устройства. Возможно, что на некоторых подключенных устройствах Bluetooth доступны не все функции.

Воспроизведение аудиофайлов в режиме Bluetooth

После успешного соединения SysRock с выбранным устройством Bluetooth управлять воспроизведением музыки на SysRock можно с Bluetooth устройства.

▶ Как только начнется воспроизведение, настройте нужный уровень громкости с помощью регулятора уровня громкости **[a]**, **[k]** на SysRock или на устройстве с Bluetooth.

▶ Нажимайте кнопки воспроизведения/паузы и выбора трека на подсоединенном устройстве Bluetooth. Или кнопки на SysRock: воспроизведение/пауза **[b]**, следующий трек **[h]**, предыдущий трек **[i]**.

Информация о проигрываемом в настоящий момент треке (например, его название, исполнитель) отображается в виде бегущей строки в нижней части дисплея.

УКАЗАНИЕ:

- Не все приложения и устройства реагируют на эти органы управления.
- Некоторые мобильные телефоны временно

отключаются от SysRock, если на них поступают или от них исходят телефонные звонки. Некоторые мобильные телефоны переключатся в беззвучный режим при поступлении коротких сообщений, электронных писем или т. п. Подобное поведение обусловлено функциями подключенного устройства с Bluetooth и не указывает на неисправность SysRock.

Воспроизведение с уже подсоединенных устройств

В SysRock можно запомнить до восьми подсоединенных устройств. При попытке запомнить девятое устройство перезаписывается устройство, запомненное первым. Если устройство с Bluetooth уже соединено с SysRock, SysRock запоминает это устройство с Bluetooth и пытается установить соединение с устройством, которое было подключено при последнем использовании. Если подключенное при последнем использовании устройство с Bluetooth недоступно, SysRock пытается установить соединение с устройством, которое было

подсоединено предпоследним и т. д.

Очистка ячеек памяти с запомненными устройствами с Bluetooth

- ▶ Для очистки ячеек памяти с запомненными Bluetooth устройствами в SysRock: нажмите кнопку памяти 4 [g] и удерживайте нажатой (< 1 с) до появления на дисплее надписи <BT-RESET>. SysRock автоматически выключится после очистки ячеек памяти.

Отсоединение подсоединенного устройства с Bluetooth

- ▶ Нажмите кнопку «Source» (Источник) [j] и выберите другой режим (не режиме Bluetooth).
- ▶ В виде альтернативы нажмите кнопку соединения [f] и удерживайте нажатой (~2 с), чтобы разъединить соединение.

Если устройство с Bluetooth отсоединяется в режиме Bluetooth, символ Bluetooth на дисплее начинает снова мигать, что указывает на то, что SysRock снова доступен для нового соединения.

Использование устройства громкой связи



- SysRock можно использовать в качестве устройства громкой связи в комбинации с мобильными телефонами. Если в момент поступления вызова на мобильный телефон на SysRock звучит музыка, она автоматически прерывается для ответа на телефонный звонок.
- ▶ Для ответа на входящий вызов коротко нажмите кнопку звонка [c].

- ▶ Говорите в направлении встроенного микрофона [1-7].

ⓘ Внимание: слишком высокий уровень громкости на SysRock может снижать качество звучания.

- ▶ Нажмите кнопку звонка [c] и отпустите, чтобы закончить разговор.

5.10 Вход AUX (AUX-IN)

Вход AUX (3,5 мм) [1-4] расположен в верхней части SysRock и обеспечивает передачу аудиосигнала с внешнего аудиоустройства, например с MP3- или CD-плеера.

- ▶ Вход AUX [1-4] предназначен для подключения аудиоисточников

Stereo или Mono Audio (напр. MP3- или CD-плеер)..

▶ Нажмите кнопку «Source» (Источник) [j] для выбора режима AUX.

▶ Отрегулируйте уровень громкости на MP3- или CD-плеере (макс. 70 %), чтобы обеспечить достаточный сигнал, после чего отрегулируйте уровень громкости на SysRock для комфортного прослушивания.

i Категорически запрещается использовать вход AUX под дождем или в сырых условиях во избежание попадания влаги внутрь SysRock. В подобных условиях используйте резиновый колпачок на задней стороне.

5.11 Варианты установки

Крепёжная скоба [1-1]

Устройство можно повесить за съёмную крепёжную скобу на строительных лесах или т. п.

i При работе с внешним аккумулятором крепёжную скобу нужно снять [2A].

Штатив

В резьбовое гнездо штатива [2-1] может вкручиваться стандартный фотографический штатив UNC 1/4"-

20.

6 Обслуживание и уход



Сервисное обслуживание и ремонт

должны выполняться только специалистами фирмы-изготовителя или сервисными мастерскими: Ближайший сервис-центр: www.festool.com/service



Используйте только оригинальные запасные части Festool! № для заказа: www.festool.com/service

- Во избежание повреждений очищайте дисплей [1-8] и динамик [1-6] на радиоприемнике мягкой, сухой тряпкой. Не используйте растворители.
- Держите чистыми контакты на SysRock и на аккумуляторе.

7 Опасность для окружающей среды



Не выбрасывайте инструмент вместе с бытовыми отходами!

Обеспечьте

экологически безопасную утилизацию инструментов, оснастки и упаковок. Соблюдайте

действующие национальные предписания!

Только для стран ЕС: согласно директиве ЕС об отходах электрического и электронного оборудования, а также гармонизированным национальным стандартам отслужившие свой срок электроинструменты должны утилизироваться отдельно и направляться на экологически безопасную переработку.

Информация по директиве REACH:

www.festool.com/reach







Festool оставляет за собой право на изменение спецификаций без предварительного уведомления.

Логотипы Bluetooth® являются зарегистрированными товарными знаками Bluetooth SIG, Inc., и любое использование этих знаков компанией Festool GmbH возможно только при наличии лицензии.

Originální návod k použití

Uvedené obrázky se nacházejí na začátku návodu k použití.

1 Symboly

Symbol	Význam
	Varování před všeobecným nebezpečím
	Varování před úrazem elektrickým proudem
	Přečtěte si návod k použití, bezpečnostní pokyny!
	Nevyhazujte do domovního odpadu.
	Nenaklápějte!
	Nepoužívejte s maximální hlasitostí!

2 Bezpečnostní pokyny

1. Přečtěte si tyto pokyny.
2. Uschovejte si tento návod.
3. Dbejte na všechna varování.

4. Řiďte se všemi pokyny.
5. Zařízení nepoužívejte v blízkosti vody.
6. Zařízení čistěte jen suchým hadrem.
7. Nestavte zařízení do blízkosti zdrojů tepla, jako topných těles, tepelných akumulátorů, kamen nebo jiných zařízení (včetně zesilovačů), která mohou vytvářet teplo.
8. Kabel a síťový adaptér chraňte před mechanickým namáháním (uskřípnutím atd.), zejména u zástrčky, zásuvky a v místě, kde kabel vychází ze síťového adaptéru.
9. Používejte pouze přídatná zařízení/příslušenství uvedená výrobcem.
10. Používejte pouze stojany, stativy nebo držáky, které uvádí výrobce nebo které jste zakoupili společně se zařízením. Při použití kabelu buďte opatrní při hýbání kabelem/zařízením, aby nedošlo k poranění v důsledku převrhnutí.
11. Při bouřce nebo pokud zařízení delší dobu nepoužíváte, odpojte síťovou zástrčku ze zásuvky.



12. Veškerou údržbu svěřujte kvalifikovaným servisním pracovníkům. Údržba je nutná, pokud je zařízení nějakým způsobem poškozené, jako například když je poškozený síťový adaptér, došlo k polití kapalinou, zařízení bylo na dešti nebo ve vlhku, zařízení nefunguje normálně nebo spadlo.
13. Chraňte zařízení před deštěm a vlhkostí, abyste zabránili požáru a úrazu elektrickým proudem.
14. Označení nebezpečí úrazu elektrickým proudem a příslušné grafické symboly se nacházejí na spodní straně zařízení.
15. Zabraňte polití nebo postříkání zařízení kapalinami. Na zařízení se nesmí stavět předměty naplněné kapalinami.
16. Síťový adaptér by měl být zapojený v blízkosti rádia a tak, aby bylo místo zapojení snadno přístupné. Pro odpojení rádia od elektrické ho proudu v případě nouze vypojte síťový adaptér ze zásuvky.
17. Pokud se síťový adaptér, resp. zástrčka zařízení, používá k vypnutí, musí být volně přístupné.
18. Chraňte akumulátor před vyššími teplotami, např. sluncem, ohněm a podobně.
- Pro další informace si přečtěte bezpečnostní pokyny k akumulátoru.
19. Abyste zabránili eventuelnímu poškození sluchu, nenastavujte rádio na delší dobu na vyšší hlasitost.
- POZOR:** Abyste zabránili úrazu elektrickým proudem, neprovádějte žádné jiné opravy než ty, které jsou popsány v tomto návodu k použití, ledaže byste měli příslušné vzdělání.
- VÝSTRAHA! Pokud otevřete kryt rádia nebo provedete na rádiu jiné úpravy, zaniká záruka!**



3 Technické údaje

Rádio		SysRock BR 10
Napájení	síťový adaptér	výstup: DC 19V/1A pozitivní pin
	akumulátor	10,8–18 V doporučeno: 18 V

Rádio		SysRock BR 10
Frekvenční rozsah		FM (VKV) 87,50 – 108 MHz
Bluetooth®	verze	konformní s 4.1 EDR
	profily	profily HFP, A2DP, AVRCP
	Transformační výkon max.	výstupní výkon +4 dBm třída 2
	Transformační rozsah max.	10 m (v závislosti na podmínkách použití)
	Podporovaný kodek	AAC
Elektrické zapojení	reproduktor	2,5" 8 Ω x1
	výstupní výkon	19V:10W 3%THD
	vstupní pól	3,5 mm prům. (AUX IN)
Dovolené teplotní rozmezí		-10 °C až +45 °C
Rozměry (Š x V x H)		100 × 150 × 105 mm
Hmotnost (bez externího akumulátoru)		0,7 kg

4 Jednotlivé součásti

Rádio SysRock

[1-1] Násuvný upevňovací hák

[1-2] Vstup pro síťový adaptér

[1-3] Anténa

[1-4] Vstup AUX (AUX-IN)

[1-5] Tlačítko zapnutí/vypnutí

[1-6] Reproduktor

[1-7] Zabudovaný mikrofon

[1-8] Displej

[1-9] Síťový adaptér

[2-1] Zásuvka pro stativový závit
UNC 1/4"-20

Tlačítka menu a displej

[a] Regulace hlasitosti, tišeji

[b] Paměťové místo 2

Režim Bluetooth: přehrávání/
pauza

- [c]** Paměťové místo 1
Režim Bluetooth: tlačítko telefonu
- [d]** Čas (jen s RDS)
- [e]** Ukazatel stavu akumulátoru
- [f]** Paměťové místo 3
Režim Bluetooth: spojení
- [g]** Paměťové místo 4
Režim Bluetooth: resetování všech spojení
- [h]** Vyhledávání stanic – nahoru
Režim Bluetooth: další skladba
- [i]** Vyhledávání stanic – dolů
Režim Bluetooth: předcházející skladba
- [j]** SOURCE/zdroj
- [k]** Regulace hlasitosti, hlasitěji

5 Uvedení do provozu

5.1 Provoz se síťovým adaptérem



Zapojte síťový adaptér [1-9] do vstupu [1-2] a do zásuvky.

5.2 Provoz s externím akumulátorem Festool [2A] + [2B]

Zařízení lze používat s jakýmkoli akumulátorem Festool konstrukční řady BP, BPC a BPS.

POZOR Akumulátor vždy úplně zasuňte. V opačném případě může akumulátor z rozhraní vypadnout a poranit vás nebo osoby v blízkosti.

POZOR Akumulátor nenasazujte silou. Pokud akumulátor nelze jednoduše zasunout a nezaskočí, není správně vložený.

POZOR Pro optimální výkon doporučujeme používat **18V lithium-iontový akumulátor**.

5.3 Zapnutí/vypnutí

► Zapnutí: Stiskněte tlačítko zapnutí/vypnutí [1-5].

Rádio je připravené k provozu.

► Vypnutí: Stiskněte a držte stisknuté (~1 s) tlačítko zapnutí/vypnutí [1-5].

5.4 Nastavení hlasitosti







Pro nastavení požadované hlasitosti stiskněte tlačítko regulace hlasitosti [a] nebo [k].

❗ Pro optimální kvalitu zvuku ve spojení s externím přehrávačem nastavte hlasitost na externím přehrávači maximálně na 70 %.

5.5 Kontrola stavu akumulátoru

Pro zobrazení aktuálního stavu akumulátoru stiskněte tlačítko zapnutí/vypnutí [1-5] pro zapnutí rádia. Ukazatel stavu akumulátoru [e] indikuje

aktuální nabití akumulátoru (pouze s lithiium-iontovým akumulátorem).

	Akumulátor je plně nabitý.
	Akumulátor je částečně nabitý.
	Málo nabitý akumulátor – doporučujeme nabít.
	Akumulátor se může kdykoli úplně vybit, okamžitě akumulátor vyměňte.

5.6 Použití rádia – FM (VKV)

► Nasměrujte anténu [1-3].

FM [.] ► Držte stisknuté tlačítko SOURCE/zdroj [j], dokud nebude zvolený režim FM.

Automatické vyhledávání stanic FM (VKV)

► Pro spuštění automatického vyhledávání stanic stiskněte a držte (~1 s) stisknuté tlačítko vyhledávání stanic [i], [h].

Vyhledávání stanic se automaticky ukončí, jakmile je nalezena stanice s dostatečně silným signálem.

Na displeji se zobrazí frekvence. Když je dostatečně silný signál a jsou k dispozici informace RDS, zobrazí se na displeji název stanice, text rádia a čas.

Nalezení dalších stanic

► Stiskněte tlačítko vyhledávání stanic [i], [h], jak je popsáno výše.

Na konci vlnového pásma přeskočí vyhledávání na začátek vlnového pásma.

ⓘ Při špatném příjmu znovu nasměrujte anténu.

Manuální vyhledávání stanic FM (VKV)

► Opakovaně stiskněte tlačítko vyhledávání stanic [i], [h], dokud nebude dosažena požadovaná frekvence.

Frekvence je odstupňovaná po 0,1 MHz.

5.7 Použití paměťových míst

Oblíbené rádiové stanice si můžete uložit do paměti. K dispozici jsou čtyři paměťová místa.

► Stiskněte paměťové místo [b], [c], [f] nebo [g] a držte ho stisknuté (~1 s), dokud se na displeji nezobrazí <SET MEMO>.

Stanice se uloží na zvolené paměťové místo. Na displeji je zobrazené číslo paměťového místa P1 až P4.

Opakujte tento krok pro další paměťová místa. Stejným způsobem můžete paměťová místa přepsat novou stanicí.

Vyvolání uložené stanice

- ▶ Pro vyvolání uložené stanice stiskněte požadované paměťové místo **[b]**, **[c]**, **[f]** nebo **[g]**.

5.8 Čas – Radio Data System (RDS)

Rádio synchronizuje čas a zobrazuje ho na displeji **[d]**, když je zvolená stanice, která poskytuje informace RDS se signály CT. Když je dostatečně silný signál, během jedné až dvou minut se aktualizuje čas. Čas rádia je následujících 24 hodin aktuální, pokud je rádio synchronizované s RDS-CT.

- ❗ Pokud není přijímán signál RDS, čas se nezobrazuje.

5.9 Poslech hudby přes Bluetooth streaming

Rádio SysRock a zařízení s Bluetooth musí být spojené, aby bylo možné přehrávat hudbu přes zařízení s Bluetooth. Díky tomuto spojení se dvě zařízení „rozpoznají“.

První spojení zařízení s Bluetooth

- ▶ Stiskněte SOURCE/zdroj **[j]** pro zvolení režimu Bluetooth.

 Na displeji bliká symbol Bluetooth a indikuje, že je rádio SysRock viditelné.

- ▶ Aktivujte Bluetooth na zařízení s Bluetooth podle popisu v návodu k použití tohoto zařízení.

- ▶ Zobrazte si seznam zařízení s Bluetooth a vyberte zařízení <SysRock>. U některých mobilních telefonů (které jsou vybavené staršími verzemi než BT2.1 Bluetooth device) je nutné zadat heslo („0000“).



Když je Bluetooth spojení aktivní, zobrazí se vedle symbolu Bluetooth zaškrtnutí. Nyní lze na zařízení s Bluetooth vybrat příslušnou hudbu a přehrávat ji.

❗ UPOZORNĚNÍ:

- Když se mají poprvé spojit dvě zařízení s Bluetooth a zároveň se vyhledává spojení se SysRock, zobrazí se na obou zařízeních pro spojení SysRock. Po spojení s jedním zařízením se SysRock již nezobrazuje v seznamu zařízení pro spojení u druhého zařízení.
- Když se zařízení s Bluetooth nachází mimo dosah, spojení se SysRock se dočasně přeruší. Jakmile je zařízení s Bluetooth opět v dosahu, SysRock automaticky aktivuje spojení. V době přerušeni nelze s rádiem SysRock spojit jiné zařízení s Bluetooth.
- Když se v seznamu zařízení s Bluetooth zobrazí <SysRock>, ale není možné spojení: Vymažte

zařízení ze seznamu a spojení zařízení s Bluetooth s rádiem SysRock vytvoříte znovu výše popsaným postupem.

- Dosah mezi SysRock a zařízením s Bluetooth činí cca 10 metrů (30 stop). Jakákoli překážka mezi SysRock a zařízením s Bluetooth může dosah zmenšit.
- Výkon konektivity Bluetooth se může lišit podle připojeného zařízení s Bluetooth. Před připojením k rádiu SysRock zkontrolujte funkce Bluetooth u spojovaného zařízení. Eventuálně nemusí být podporované všechny funkce u některých spojených zařízení s Bluetooth.

Přehrávání audiosouborů v režimu Bluetooth

Když je rádio SysRock úspěšně spojené se zvoleným zařízením s Bluetooth, lze přehrávat hudbu pomocí ovládacích funkcí spojeného zařízení s Bluetooth.

- ▶ Po spuštění přehrávání nastavte požadovanou hlasitost pomocí regulace hlasitosti **[a]**, **[k]** na rádiu SysRock nebo na zařízení s Bluetooth.

- ▶ Přehrávání/pauzu a změnu skladby můžete zvolit pomocí ovládacích prvků zařízení s Bluetooth. Nebo pomocí tlačítek na rádiu SysRock: přehrávání/pauza **[b]**, další skladba **[h]**, předcházející skladba **[i]**.

Dole na displeji se jako běžící text zobrazují informace o aktuálně přehrávané skladbě (např. název skladby/interpret).

i UPOZORNĚNÍ:

- Na tyto ovládací prvky nereagují všechny aplikace a všechna zařízení.
- Některé mobilní telefony se při příchozích nebo odchozích hovorech od rádia SysRock dočasně odpojí. Některé mobilní telefony se při doručení SMS, e-mailů a podobně ztlumí. Jedná se o funkce spojeného zařízení s Bluetooth a nikoli o poruchu rádia SysRock.

Přehrávání z již spojených zařízení

Toto rádio SysRock může uložit až osm spojených zařízení. Když je tento počet v paměti překročen, přepíše se nejdříve spojené zařízení. Pokud již bylo zařízení s Bluetooth s rádiem SysRock spojené, SysRock si toto zařízení s Bluetooth uloží a pokusí se spojit se zařízením, které bylo spojené naposledy. Pokud naposledy spojené zařízení

s Bluetooth není k dispozici, pokusí se SysRock spojit s předposledním zařízením a tak dále.

Vymazání paměti spojených zařízení s Bluetooth

- ▶ Vymazání paměti zařízení s Bluetooth v rádiu SysRock: Stiskněte a držte stisknuté (<1 s) tlačítko paměťového místa 4 [g], dokud se na displeji nezobrazí <BT-RESET>. Po vymazání paměti se SysRock automaticky vypne.

Odpojení spojeného zařízení s Bluetooth

- ▶ Stiskněte SOURCE/zdroj [j] a zvolte jiný režim než režim Bluetooth.
- ▶ Alternativně pro odpojení stiskněte tlačítko spojení [f] (~2 s).

Pokud dojde v režimu Bluetooth k odpojení zařízení s Bluetooth, začne na displeji znovu blikat symbol Bluetooth, který indikuje, že je rádio SysRock znovu viditelné pro nové spojení.

Používání jako hands-free



Toto rádio SysRock lze používat jako hands-free pro mobilní telefon. Když se přes rádio SysRock přehrává hudba a na mobilním telefonu máte přichozí ho-

vor, hudba se automaticky přeruší, abyste mohli hovor přijmout.

- ▶ Když máte během přehrávání hudby přes rádio SysRock přichozí hovor, stiskněte krátce tlačítko telefonu [c] pro přijetí hovoru.
- ▶ Mluvte směrem k internímu mikrofону [1-7].

i Pozor: Velmi vysoká hlasitost na rádiu SysRock může zhoršit kvalitu zvuku.

- ▶ Pro ukončení hovoru stiskněte a uvolněte tlačítko telefonu [c].

5.10 Vstup AUX (AUX-IN)

Vstup AUX 3,5 mm [1-4] je umístěn v horní části rádia SysRock a umožňuje přehrávání audiosignálu z externího audiozařízení, jako např. MP3 nebo CD přehrávače.

- ▶ Do vstupu AUX [1-4] zapojte stereo nebo mono audiozdroj (např. MP3 nebo CD přehrávač).
- ▶ Stiskněte SOURCE/zdroj [j] pro zvolení režimu AUX.
- ▶ Nastavte hlasitost na MP3 nebo CD přehrávači (max. 70 %), aby byl zajištěný dostatečný signál, poté přizpůsobte hlasitost na rádiu SysRock pro komfortní poslech.

i Nikdy nepoužívejte vstup AUX na dešti nebo ve vlhkém prostředí, aby nedošlo vniknutí vlhkosti do rádia SysRock. Zejmé-

na v takových podmínkách dbejte na to, aby byl gumový kryt na zadní straně pevně uzavřený.

5.11 Možnosti instalace

Upevňovací hák [1-1]

Násuvný upevňovací hák umožňuje zavěšení zařízení na lešení a podobně.

- i** Upevňovací hák se musí při provozu s externím akumulátorem Festool sejmout [2A].

Stativ

Do zásuvky pro stativový závit [2-1] lze našroubovat standardní závit stativu pro fotoaparát UNC 1/4"-20.

6 Údržba a ošetřování



Servis a opravy smí provádět pouze výrobce nebo servisní dílny: nejbližší adresu najdete na: www.festool.com/service.



Používejte jen originální náhradní díly Festool! Obj. č. na: www.festool.com/service.

- Abyste zabránili poškození, displej [1-8] a reproduktor [1-6] rádia čistěte měkkým, suchým hadrem. Nepoužívejte rozpouštědla.
- Kontakty rádia SysRock a akumulátoru udržujte čisté.

7 Životní prostředí



Přístroj nevyhazujte do domovního odpadu! Přístroj, příslušenství a obaly odevzdejte k ekologické recyklaci. Dodržujte platné národní předpisy.

Pouze EU: Podle Evropské směrnice o odpadních elektrických a elektronických zařízeních a aplikace v národním právu se musí vyřazené elektrické nářadí shromažďovat odděleně a musí se ekologicky recyklovat.

Informace k REACH: www.festool.com/reach







Firma Festool si vyhrazuje právo změnit specifikace bez předchozího upozornění.

Slovní značka a loga Bluetooth® jsou registrované ochranné známky společnosti Bluetooth SIG, Inc., a jakékoliv použití těchto značek společností Festool GmbH podléhá licenci.

Oryginalna instrukcja eksploatacji

Podane rysunki znajdują się w załączniku instrukcji obsługi.

1 Symbole

Symbol	Znaczenie
	Ostrzeżenie przed ogólnym zagrożeniem
	Ostrzeżenie przed porażeniem prądem
	Przeczytać instrukcję obsługi i wskazówki dot. bezpieczeństwa!
	Nie wyrzucać z odpadami z gospodarstwa domowego.
	Nie przechylać!
	Nie korzystać z urządzenia przy pełnej głośności!

2 Wskazówki dotyczące bezpieczeństwa

1. Proszę przeczytać niniejszą instrukcję.

- Proszę zachować niniejszą instrukcję.
- Proszę zwrócić uwagę na wszystkie ostrzeżenia.
- Proszę przestrzegać wszystkich zaleceń.
- Nie korzystać z urządzenia w pobliżu wody.
- Urządzenie czyścić tylko suchą szmatką.
- Nie stawiać w pobliżu źródeł ciepła, takich jak kaloryfery, akumulatory ciepłe, piece lub innych urządzeń (w tym wzmacniaczy) mogących wytwarzać ciepło.
- Chronić okablowanie i zasilacz sieciowy przed obciążeniami mechanicznymi (przytraśnięcie itp.), zwłaszcza przy wtyczce i gniazdku oraz złącza, przez które kabel wychodzi z zasilacza sieciowego.
- Korzystać tylko z urządzeń dodatkowych/akcesoriów wskazanych przez producenta.
- Korzystać wyłącznie ze stojaków, statywów lub uchwytów wskazanych przez producenta lub sprzedawanych razem z urządzeniem. W przypadku korzystania z kabla należy uważać przy poruszaniu kablem/urządzeniem,



aby uniknąć urazów związanych z wywróceniem urządzenia.

11. Wyłączyć wtyczkę z kontaktu podczas burzy lub w przypadku dłuższych przerw w korzystaniu z urządzenia.
12. Wszelkiego rodzaju prace konserwacyjne powinni wykonywać wykwalifikowani technicy. Prace konserwacyjne są niezbędne, jeśli urządzenie zostało w jakikolwiek sposób uszkodzone, np. jeśli uszkodzony jest zasilacz sieciowy, jeśli urządzenie zostało zalane, wystawione na działanie deszczu lub wilgoci, nie działa normalnie lub upadło z wysokości.
13. Aby uniknąć pożaru i porażenia prądem, nie należy wystawiać urządzenia na działanie deszczu i wilgoci.
14. Oznaczenie ryzyka porażenia prądem i odpowiednie symbole graficzne znajdują się na spodzie urządzenia.
15. Urządzenia nie należy zwilżać ani opryskiwać wodą. Na urządzeniu nie należy stawiać przedmiotów wypełnionych wodą.
16. Zasilacz sieciowy należy podłączyć do sieci w pobliżu radia, w łatwo dostępnym miejscu. Aby w razie nagłej konieczności odłą-

czyć radio od zasilania, należy wyciągnąć zasilacz sieciowy z kontaktu.

17. Jeśli do wyłączenia ma być wykorzystany zasilacz sieciowy lub złącze, muszą one być łatwo dostępne.
18. Nie wystawiać akumulatora na działanie wysokich temperatur, np. słońca, płomieni itp.

Szczegółowe informacje znajdują się w instrukcji bezpieczeństwa akumulatora.

19. Aby uniknąć uszkodzenia słuchu, nie należy przez długi czas utrzymywać wysokiego poziomu głośności.



UWAGA: Aby uniknąć porażenia prądem, nie należy przeprowadzać czynności naprawczych innych niż wymienione w niniejszej instrukcji obsługi, jeśli nie posiada się odpowiednich do tego kwalifikacji.

OSTRZEŻENIE! Gwarancja wygasa, jeśli użytkownik otworzy obudowę radia lub wprowadzi inne zmiany w urządzeniu!

3 Dane techniczne

Radio		SysRock BR 10
Zasilanie sieciowe	Zasilacz sieciowy	Wyjście: DC 19V/1A Pin dodatni
	Akumulator	10,8 -18V zalecane: 18V
Zakres częstotliwości		FM (UKF) 87.50 - 108 MHz
Bluetooth®	Wersja	zgodna z 4.1 EDR
	Profile	HFP, A2DP, AVRCP
	Maksymalna moc nadajnika	moc wyjściowa +4dBm, klasa 2
	Maksymalny zasięg nadajnika	10 m (w zależności od warunków użytkowania)
	Obsługiwany rodzaj kodowania	SBC/AAC
Obwód elektryczny	Głośnik	2.5" 8 Ω x1
	Moc wyjściowa	19V:10W 3%THD
	Gniazdo wejściowe	3,5 mm (AUX IN)
Dopuszczalny zakres temperatury		-10 °C do +45 °C
Wymiary (S x W x G)		100 x 150 x 105 mm
Ciężar (bez akumulatora zewn.)		0,7 kg

4 Elementy urządzenia

Radio - SysRock

[1-1] Przesuwany uchwyt mocujący

[1-2] Wejście dla zasilacza sieciowego

[1-3] Antena

[1-4] Wejście AUX (AUX-IN)

- [1-5] Włącznik/Wyłącznik
- [1-6] Głośnik
- [1-7] Wbudowany mikrofon
- [1-8] Wyświetlacz
- [1-9] Zasilacz sieciowy
- [2-1] Gniazdo z gwintem statywowym UNC 1/4"-20

Przyciski menu i wyświetlacz

- [a] Regulacja głośności, ciszej
- [b] Pamięć stacji 2
Tryb Bluetooth: Odtwarzanie/
Pauza
- [c] Pamięć stacji 1
Tryb Bluetooth: przycisk rozmowy
- [d] Godzina (tylko z funkcją RDS)
- [e] Wskaźnik poziomu naładowania akumulatora
- [f] Pamięć stacji 3
Tryb Bluetooth: powiązanie
- [g] Pamięć stacji 4
Tryb Bluetooth: usunięcie wszystkich połączeń
- [h] Kierunek wyszukiwania stacji - w górę
Tryb Bluetooth: następny tytuł

- [i] Kierunek wyszukiwania stacji - w dół
Tryb Bluetooth: poprzedni tytuł
- [j] Source/Źródło
- [k] Regulacja głośności, głośniej

5 Rozruch

5.1 Używać z zasilaczem sieciowym



Włożyć zasilacz sieciowy do gniazda wejścia [1-9] [1-2] i do kontaktu.

5.2 Używać z zewnętrznym akumulatorem firmy Festool [2A] + [2B]

Urządzenie można zasilac dowolnym akumulatorem firmy Festool z serii BP, BPC i BPS.

UWAGA Akumulator zawsze należy wsuwać do końca. W innym wypadku akumulator może wypaść z wgłębienia i zranic użytkownika lub stojące obok osoby.

UWAGA Nie wkładać akumulatora na siłę. Jeśli akumulator nie daje się gładko wsunąć i nie zostaje zablokowany w tej pozycji, to znaczy, że został nieprawidłowo włożony.

UWAGA Aby uzyskać optymalną moc, zalecamy korzystanie z **akumulatora 18V Lilon**.

5.3 Włączanie/wyłączanie

- ▶ Aby włączyć urządzenie, należy nacisnąć przycisk włączania/wyłączania [1-5].

Radio jest gotowe do pracy.

- ▶ Aby wyłączyć urządzenie, należy nacisnąć przycisk włączania/wyłączania [1-5] i przytrzymać go (~1s).





5.4 Regulacja głośności

-  Wcisnąć przycisk regulacji głośności [a] lub [k], aby ustawić wybraną głośność.

-  Aby osiągnąć optymalną jakość dźwięku w przypadku połączenia z zewnętrznym urządzeniem odtwarzającym, poziom głośności na urządzeniu zewnętrznym nie powinien przekraczać 70%.

5.5 Kontrola poziomu naładowania akumulatora

Aby wyświetlić aktualny stan naładowania akumulatora, należy wcisnąć przycisk włączania/wyłączania [1-5], aby włączyć radio. Wskaźnik poziomu naładowania akumulatora [e] pokazuje aktualny stan naładowania akumulatora (tylko dla akumulatora Lilon).

	Akumulator jest całkowicie naładowany
	Akumulator jest częściowo naładowany
	Niski poziom naładowania akumulator – zalecane ładowanie
	Akumulator może w każdej chwili całkowicie się rozładować. Natychmiast wymienić akumulator.

5.6 Słuchanie radia - FM (UKF)

- ▶ Ustawić antenę [1-3].
- FM**  ▶ Naciskać przycisk Source/Źródło [j], aż zostanie wybrany tryb FM.

Automatyczne wyszukiwane stacji FM (UKF)

- ▶ Nacisnąć i przytrzymać przycisk wyszukiwania stacji [i],[h](~1s), aby rozpocząć automatyczne wyszukiwanie stacji.

Wyszukiwanie stacji zostanie automatycznie przerwane, gdy zostanie znaleziona stacja o wystarczającej sile sygnału.

Wyświetlacz pokazuje częstotliwość. Jeśli siła sygnału jest wystarczająca i dostępne są informacje RDS, wyświetlacz pokaże nazwę stacji, tekst nadawany przez stację i godzinę.

Szukanie kolejnej stacji

- ▶ Nacisnąć przycisk wyszukiwania stacji **[i]**, **[h]**, jak to opisano powyżej.

Po dotarciu do końca zakresu fal wyszukiwanie stacji rozpocznie się od przeciwnego końca zakresu fal.

- ❗ W przypadku słabego odbioru należy ponownie ustawić antenę.

Ręczne wyszukiwanie stacji - FM (UKF)

- ▶ Wielokrotnie nacisnąć przycisk wyszukiwania stacji **[i]**, **[h]**, aby dotrzeć do wybranej częstotliwości.

Odstępy w wyszukiwaniu częstotliwości wynoszą 0,1 MHz.

5.7 Korzystanie z pamięci stacji

Ulubione stacje można zapisać w pamięci stacji. Można zapisać cztery ulubione stacje.

- ▶ Nacisnąć przycisk pamięci stacji **[b]**, **[c]**, **[f]** lub **[g]** i przytrzymać go (~1s), aż na wyświetlaczu pojawi się napis <SET MEMO>.

Stacja zostanie zapisana pod wybranym numerem. Wyświetlacz pokazuje numery zapamiętanych stacji od P1 do P4.

Jeśli chcemy zapisać kolejną stację, należy ponownie wykonać krok opisany powyżej. W ten sam sposób można

zapisać nową stację w miejscu starej stacji.

Włączanie zapamiętanych stacji

- ▶ Nacisnąć przycisk wybranej stacji **[b]**, **[c]**, **[f]** lub **[g]**, aby włączyć zapamiętaną stację.

5.8 Godzina - Radio Data System

Gdy wybrana zostanie stacja, która udostępnia informacje RDS za pomocą sygnałów CT, radio automatycznie synchronizuje godzinę i pokazuje ją na wyświetlaczu **[d]**. Przy wystarczającej sile sygnału godzina zostanie zaktualizowana w ciągu od 1 do 2 minut. Godzina wyświetlana przez radio będzie aktualna przez następne 24 godziny, jeśli radio będzie zsynchronizowane z systemem RDS-CT.

- ❗ Jeśli radio nie odbiera sygnału RDS, godzina nie będzie pokazywana.

5.9 Słuchanie muzyki za pomocą streamingu przez Bluetooth

Urządzenie SysRock i urządzenie z funkcją Bluetooth muszą zostać ze sobą powiązane, aby można było odtwarzać muzykę za pośrednictwem urządzenia z funkcją Bluetooth. Dzięki temu powiązaniu dwa urządzenia mogą się nawzajem rozpoznawać.

Pierwsze podłączenie urządzenia z funkcją Bluetooth

- ▶ Naciśnąć przycisk Source/Zródło[**j**], aby wybrać tryb Bluetooth.



Symbol Bluetooth miga na wyświetlaczu - oznacza to, że urządzenie SysRock jest widoczne dla innych urządzeń.

- ▶ Należy aktywować tryb Bluetooth na urządzeniu z funkcją Bluetooth zgodnie z instrukcją obsługi tego urządzenia.
- ▶ Należy wyświetlić listę urządzeń z funkcją Bluetooth i wybrać urządzenie <SysRock>. W niektórych telefonach komórkowych (wyposażonych w wersję Bluetooth starszą niż BT.2.1) trzeba wprowadzić hasło ("0000").



Gdy połączenie Bluetooth zostanie nawiązane, na wyświetlaczu pojawi się symbol Bluetooth z haczykiem obok. Teraz można wybierać i odtwarzać muzykę z urządzenia z funkcją Bluetooth.

i WSKAZÓWKA:

- Gdy dwa urządzenia z funkcją Bluetooth są podłączane po raz pierwszy i jednocześnie usiłują nawiązać połączenie z SysRock, na obu tych urządzeniach wyświetli się informacja o możliwo-

ści połączenia z SysRock. Po połączeniu z jednym z urządzeń SysRock nie będzie już wyświetlany na liście możliwych połączeń drugiego urządzenia.

- Jeśli urządzenie z funkcją Bluetooth znajduje się poza zasięgiem SysRock, połączenie z SysRock zostanie czasowo zerwane. SysRock automatycznie wznowi połączenie, gdy tylko urządzenie z funkcją Bluetooth ponownie pojawi się w jego zasięgu. W okresie zerwanego połączenia nie można powiązać z SysRock żadnego innego urządzenia z funkcją Bluetooth.
- Gdy na liście możliwych połączeń urządzenia z funkcją Bluetooth pojawi się <SysRock>, ale nawiązanie połączenia nie jest możliwe: usunąć SysRock z listy połączeń i ponownie nawiązać połączenie urządzenia z funkcją Bluetooth z urządzeniem SysRock tak, jak to opisano powyżej.
- Zasięg działania funkcji Bluetooth pomiędzy SysRock a urządzeniem z tą funkcją to około 10 metrów (30 stóp). Przeszkody pomiędzy SysRock a urządzeniem z funkcją Bluetooth mogą ograniczać zasięg.

- Siła sygnału funkcji Bluetooth może zależeć od rodzaju podłączanego urządzenia z funkcją Bluetooth. Przed połączeniem danego urządzenia z SysRock proszę zwrócić uwagę na funkcje Bluetooth tego urządzenia. Możliwe, że nie wszystkie funkcje pewnych podłączanych urządzeń z funkcją Bluetooth będą obsługiwane.

Odtwarzanie plików audio w trybie Bluetooth

Gdy SysRock zostanie prawidłowo połączony z wybranym urządzeniem z funkcją Bluetooth, można odtwarzać muzykę za pomocą przycisków sterujących na urządzeniu z funkcją Bluetooth.

- ▶ Po rozpoczęciu odtwarzania należy ustawić pożądaną poziom głośności za pomocą regulatora głośności **[a]**, **[k]** na urządzeniu SysRock lub na urządzeniu z funkcją Bluetooth.
- ▶ Funkcją odtwarzania/pauzy i zmianą tytułów można sterować za pomocą przycisków na urządzeniu z funkcją Bluetooth lub za pomocą przycisków urządzenia SysRock: Odtwarzanie/Pauza **[b]**, następny tytuł **[h]**, poprzedni tytuł **[i]**.

Bieżące informacje o tytule (np. nazwa/wykonawca) będą wyświetlane w postaci przesuwającego się tekstu w dolnej części wyświetlacza.

i WSKAZÓWKA:

- Te elementy kontrolne nie działają we wszystkich zastosowaniach i urządzeniach.
- Niektóre telefony komórkowe odłączają się czasowo od urządzenia SysRock podczas odbierania lub wykonywania połączeń. Niektóre telefony komórkowe wychodzą z trybu przyciszenia, gdy przychodzi SMS-y, maile itp. Tego rodzaju zdarzenia wynikają z funkcji podłączonego urządzenia i nie świadczą o usterce SysRock.

Odtwarzanie z urządzeń powiązanych wcześniej z SysRock

SysRock może zapamiętać do ośmiu podłączanych urządzeń. Gdy ta liczba zostanie przekroczona, kolejne urządzenie zostanie zapisane w miejsce najwcześniejszego urządzenia. Po podłączeniu urządzenia z funkcją Bluetooth do SysRock radio zapisuje je w pamięci i próbuje połączyć się z urządzeniem, z którym było powiązane poprzednim razem. Jeśli urządzenie

nie, z którym SysRock był ostatnio powiązany, jest niedostępne, SysRock próbuje połączyć się z wcześniejszym urządzeniem i tak dalej.

Usuwanie z pamięci powiązanych urządzeń z funkcją Bluetooth

- ▶ Aby usunąć urządzenia z funkcją Bluetooth z pamięci SysRock: nacisnąć przycisk zapamiętywania 4 **[g]** i przytrzymać (<1s), aż na wyświetlaczu pojawi się napis <BT-RESET>. Urządzenie SysRock automatycznie wyłączy się po wyczyszczeniu pamięci.

Odtwarzanie powiązanych urządzeń z funkcją Bluetooth

- ▶ Nacisnąć przycisk Source/Źródło **[j]** i wybrać tryb inny niż Bluetooth.
- ▶ Można też nacisnąć przycisk sterujący połączeniami **[f]** (~2 s), aby odłączyć dane urządzenie.

Gdy urządzenie z funkcją Bluetooth jest odłączane w aktywnym trybie Bluetooth, symbol funkcji Bluetooth ponownie zacznie migać, wskazując, że SysRock jest widoczny dla innych urządzeń i może nawiązywać nowe połączenia.

Korzystanie z zestawu głośnomówiącego



Urządzenia SysRock można używać jako zestawu głośnomówiącego w telefonie komórkowym. Gdy podczas odtwarzania muzyki przez urządzenie SysRock telefon komórkowy zarejestruje połączenie przychodzące, odtwarzanie zostanie automatycznie przerwane, aby użytkownik mógł odebrać połączenie.

- ▶ Gdy podczas odtwarzania muzyki przez urządzenie SysRock telefon komórkowy zacznie dzwonić, należy krótko wcisnąć przycisk rozmowy **[c]**, aby odebrać połączenie.
- ▶ Należy mówić do wewnętrznego mikrofonu **[1-7]**.

i Uwaga: bardzo wysoki poziom głośności ustawiony w urządzeniu SysRock może obniżyć jakość dźwięku.

- ▶ Wcisnąć i puścić przycisk rozmowy **[c]**, aby zakończyć rozmowę.

5.10 Wejście AUX (AUX-IN)

W górnej części urządzenia SysRock znajduje się 3,5 mm wejście AUX **[1-4]**, które umożliwia odtwarzanie dźwięków z zewnętrznych urządzeń audio, takich jak odtwarzacz MP3 lub CD.

- ▶ Do wejścia AUX [1-4] należy podłączyć źródło dźwięku stereo lub mono (takie jak odtwarzacz MP3 lub CD).
- ▶ Nacisnąć przycisk Source/Źródło[**j**], aby wybrać tryb AUX.
- ▶ Na odtwarzaczu MP3 lub CD należy ustawić głośność (maks. 70%), aby zapewnić wystarczający sygnał, a następnie dopasować poziom głośności na urządzeniu SysRock do własnych preferencji.

i Wejścia AUX nie należy używać w deszczu lub w wilgotnych pomieszczeniach, aby zapobiec dostaniu się wilgoci do wnętrza urządzenia. W takich warunkach należy pilnować, aby gumowa pokrywa na tylnej części urządzenia pozostawała dobrze zamknięta.

5.11 Możliwości ustawienia

Uchwyt mocujący [1-1]

Rozsuwany uchwyt mocujący umożliwia powieszenie urządzenia na rusztowaniu itp.

i W celu zastosowania zewnętrznego akumulatora Festool konieczne jest zdjęcie uchwyty [2A].

Statyw

Do gniazda z gwintem statywowym [2-1] można przykręcić statyw fotograficzny z gwintem standardowym UNC 1/4"-20.

6 Konserwacja i utrzymanie w czystości



Obsługa serwisowa i naprawy wyłącznie u producenta lub w warsztatach autoryzowanych: prosimy wybrać najbliższe miejsce spośród adresów zamieszczonych na stronie: www.festool.com/service



Należy stosować wyłącznie oryginalne części zamienne firmy Festool. Nr zamów.: www.festool.com/service

www.festool.com/service

- Aby zapobiec uszkodzeniom, wyświetlacz [1-8] i głośnik radia [1-6] należy czyścić miękką, suchą szmatką. Nie stosować rozpuszczalników.
- Styki urządzenia SysRock i akumulatora należy utrzymywać w czystości.

7 Środowisko



Nie wyrzucać urządzenia razem z odpadami domowymi! Urządzenia, wyposażenie dodatkowe

oraz opakowania należy przeznaczyć do odzysku zgodnie z przepisami o ochronie środowiska. Przestrzegać obowiązujących przepisów krajowych.

Wyłączenie UE: Zgodnie z wytyczną europejską o zużytych urządzeniach elektrycznych i elektronicznych oraz jej adaptacją do prawa krajowego zużyte narzędzia elektryczne muszą być gromadzone osobno i odprowadzane do odzysku surowców wtórnych zgodnie z przepisami o ochronie środowiska.

Informacje dotyczące rozporządzenia REACH:

www.festool.com/reach

Firma Festool zastrzega sobie prawo do zmian specyfikacji bez zapowiedzi.

Nazwa Bluetooth® oraz logo to zarejestrowane znaki towarowe Bluetooth SIG, Inc. i każde użycie tychże marek przez Festool GmbH odbywa się na podstawie licencji.

Radio	Serien-Nr. Serial no. N° de série
SYSROCK BR 10	200188
Jahr der CE-Kennzeichnung, Year of CE mark, Année du marquage CE	2015

(D) EG-Konformitätserklärung.

Wir erklären in alleiniger Verantwortung, dass dieses Produkt mit den folgenden Normen oder normativen Dokumenten übereinstimmt:

(GB) EC-Declaration of Conformity.

We declare at our sole responsibility that this product is in conformity with the following standards or standardised documents:

(F) CE-Déclaration de conformité communautaire.

Nous déclarons sous notre propre responsabilité que ce produit est conforme aux normes ou documents de normalisation suivants:

(E) CE-Declaración de conformidad.

Declaramos bajo nuestra exclusiva responsabilidad que este producto corresponde a las siguientes normas o documentos normalizados:

(I) CE-Dichiarazione di conformità.

Dichiariamo sotto la nostra esclusiva responsabilità che il presente prodotto è conforme alle norme e ai documenti normativi seguenti:

(NL) EG-conformiteitsverklaring.

Wij verklaren op eigen verantwoordelijkheid dat dit produkt voldoet aan de volgende normen of normatieve documenten:

(S) EG-konformitetsförklaring.

Vi förklarar i eget ansvar, att denna produkt stämmer överens med följande normer och normativa dokument:

(FIN) EY-standardinmukaisuusvakuutus.

Vakuutamme yksinvastuullisina, että tuote on seuraavien standardien ja normatiivisten ohjeiden mukainen:

(DK) EF-konformitetserklæring

Vi erklærer at have alene ansvaret for, at

dette produkt er i overensstemmelse med de følgende normer eller normative dokumenter:

(N) CE-Konformitetserklæring

Vi erklærer på eget ansvar at dette produkt er i overensstemmelse med følgende normer eller normative dokumenter:

(P) CE-Declaração de conformidade:

Declaramos, sob a nossa exclusiva responsabilidade, que este produto corresponde às normas ou aos documentos normativos citados a seguir:

(RUS) Декларация соответствия ЕС: Мы заявляем с исключительной ответственностью, что данный продукт соответствует следующим нормам или нормативным документам:

(CZ) ES prohlášení o shodě: Prohlašujeme s veškerou odpovědností, že tento výrobek je ve shodě s nasledujícími normami nebo normativními dokumenty: .

(PL) Oświadczenie o zgodności z normami UE:

Niniejszym oświadczamy na własną odpowiedzialność, że produkt ten spełnia następujące normy lub dokumenty normatywne:

1999/5/EG, 2004/108/EG (bis/until 19.04.2016), 2014/30/EU (ab/from 20.04.2016), 2006/95/EG (bis/until 19.04.2016), 2014/35/EU (ab/from 20.04.2016), 2011/65/EU, VO (EC) 1275/2008 EN 55013:2013, EN 61000-3-2:2014, EN 61000-3-3:2013, EN 55020:2007, EN 61000-4-2:2009, EN 61000-4-4:2012, EN 301489-01 V1.9.2 (2011-09), EN 301489-17 V2.2.1 (2012-09), EN 300328:V1.8.1 (2012-06), EN 60065:2014, EN 62479:2010, EN 60950-1:A12:2011

ppa W. Zondler

W.Zondler

2015-10-20

Leiter Forschung, Entwicklung, technische Dokumentation
Head of Research, Development and Technical Documentation
Directeur recherche, développement, documentation technique

CE Festool GmbH
Wertstr. 20
D-73240 Wendlingen