

de	Originalbetriebsanleitung - Untergestell	7	lv	Pastatņa oriģinālā lietošanas instrukcija	36
en	Original Instructions – Underframe	10	nb	Originalveiledning - stativ	38
fr	Notice d'utilisation d'origine - Châssis de transport	12	nl	Originele gebruiksaanwijzing - onderstel	40
es	Manual de instrucciones original - Bastidor inferior	15	pl	Oryginalna instrukcja obsługi – moduł transportowy	42
bg	Оригинално ръководство за експлоатация - долна рамка	18	pt	Manual de instruções original - Leito	45
cs	Originální návod k obsluze – podvozek	21	ro	Manualul de utilizare original - Masă de lucru cu pneuri din cauciuc	48
da	Original brugsanvisning - transportabel arbejdsstation	23	ru	Перевод оригинального руководства по эксплуатации — тележка-трансформер	51
et	Originaalkasutusjuhend - alusraam	25	sk	Preklad pôvodného návodu na používanie – mobilný pracovný stôl	54
fi	Alkuperäiset käyttöohjeet - Kuljetusjalusta	27	sv	Originalbruksanvisning - Stativ	57
hu	Eredeti üzemeltetési útmutató - szállító- és munkaállvány	29	ko	사용설명서 원본 - 베이스 프레임	59
it	Istruzioni per l'uso - Carrello	31			
lt	Originali naudojimo instrukcija – apatinis stovas	34			

UG-CSC-SYS

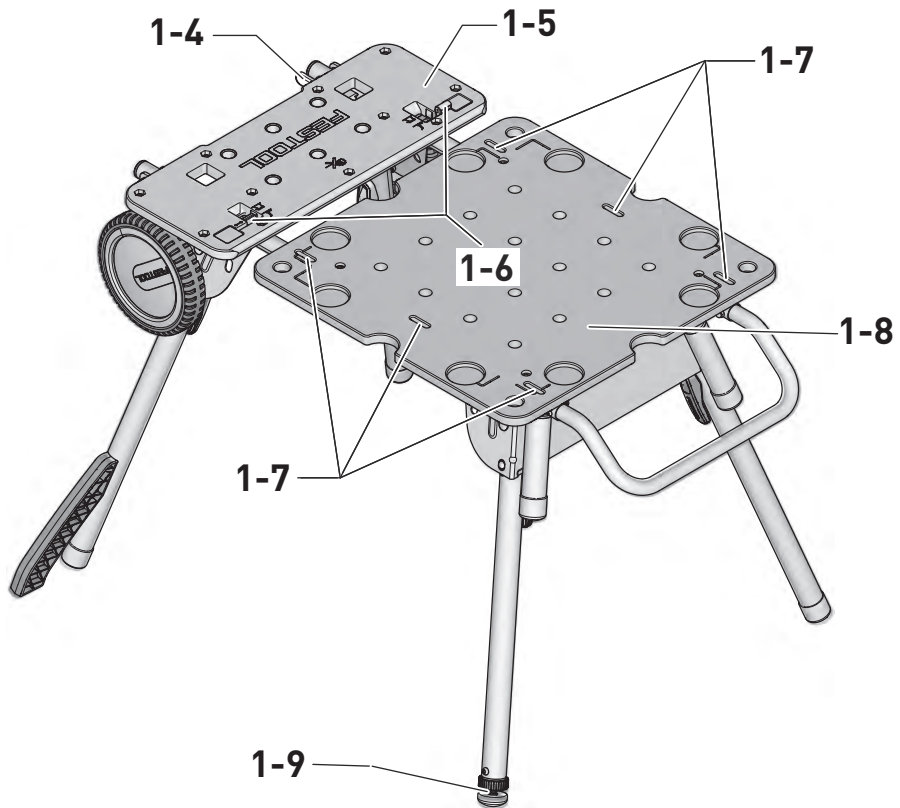

1

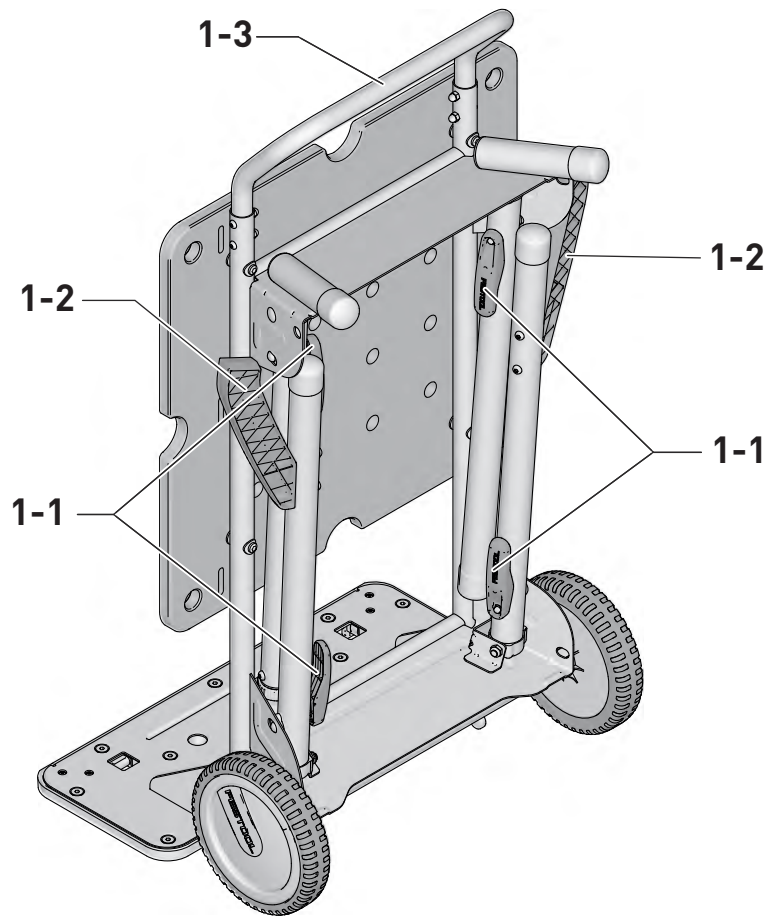

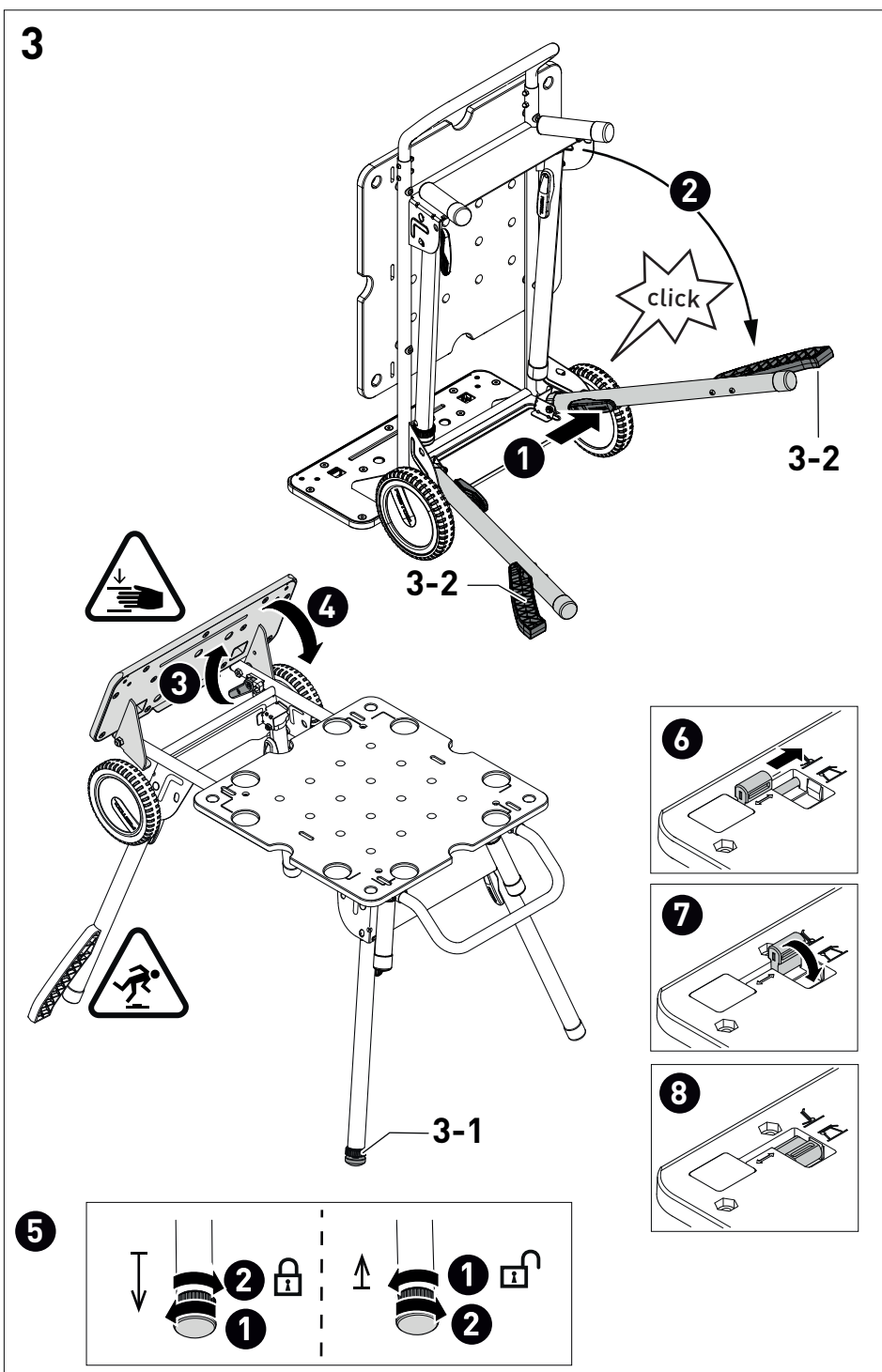
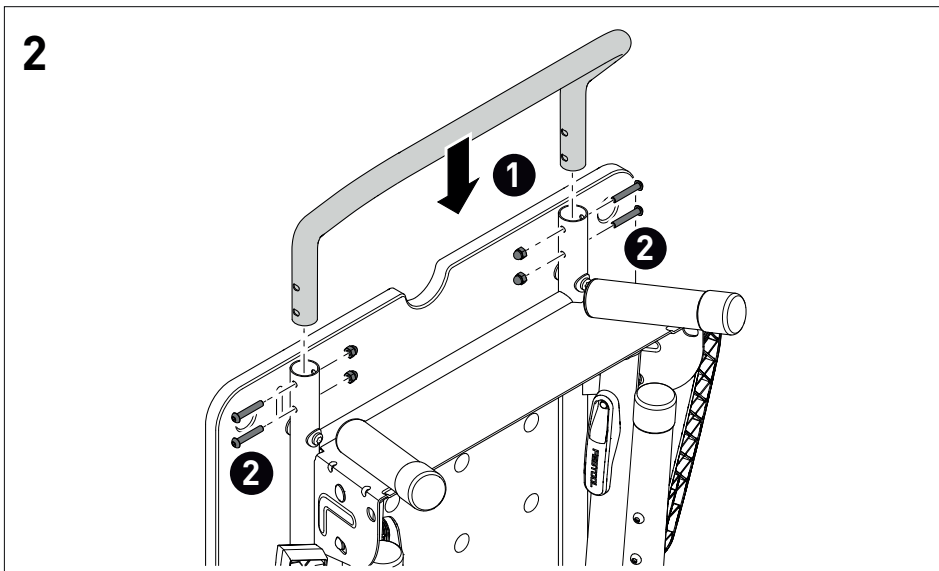

4

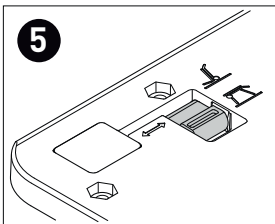
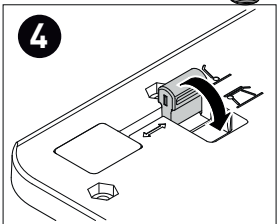
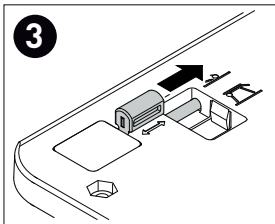
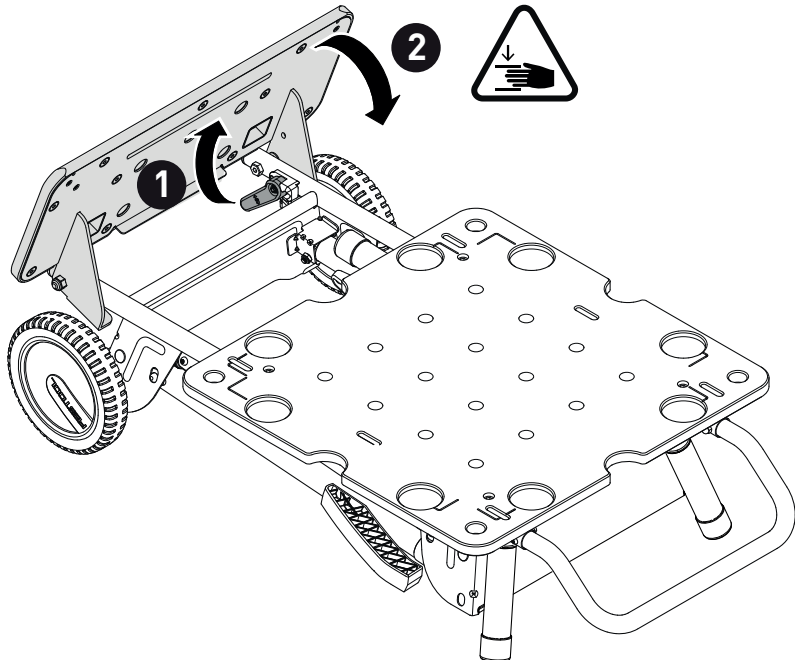

5

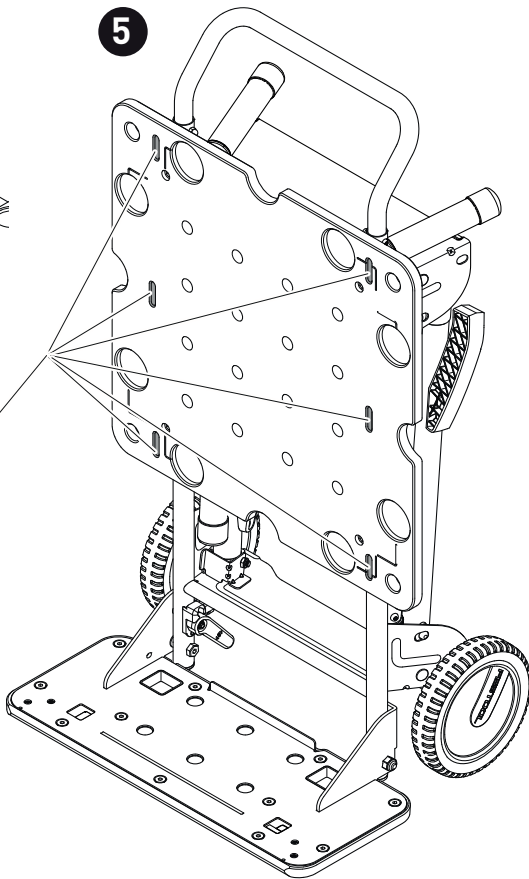
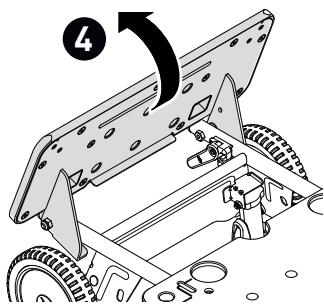
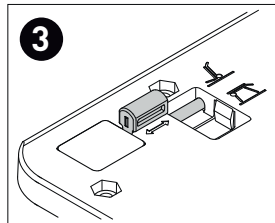
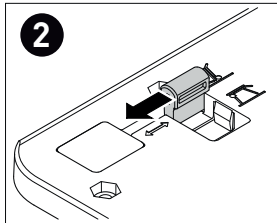
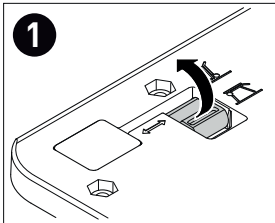

6

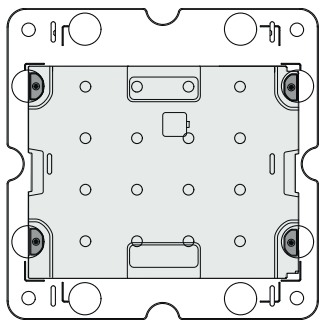
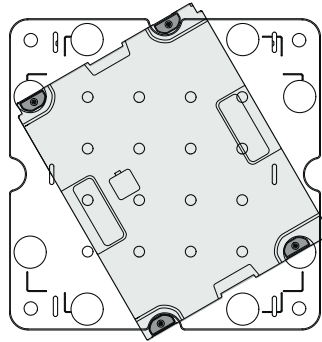
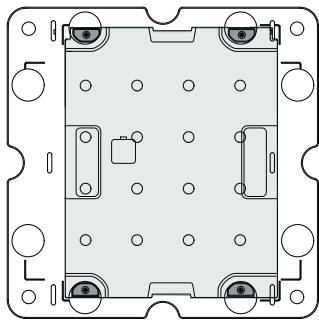
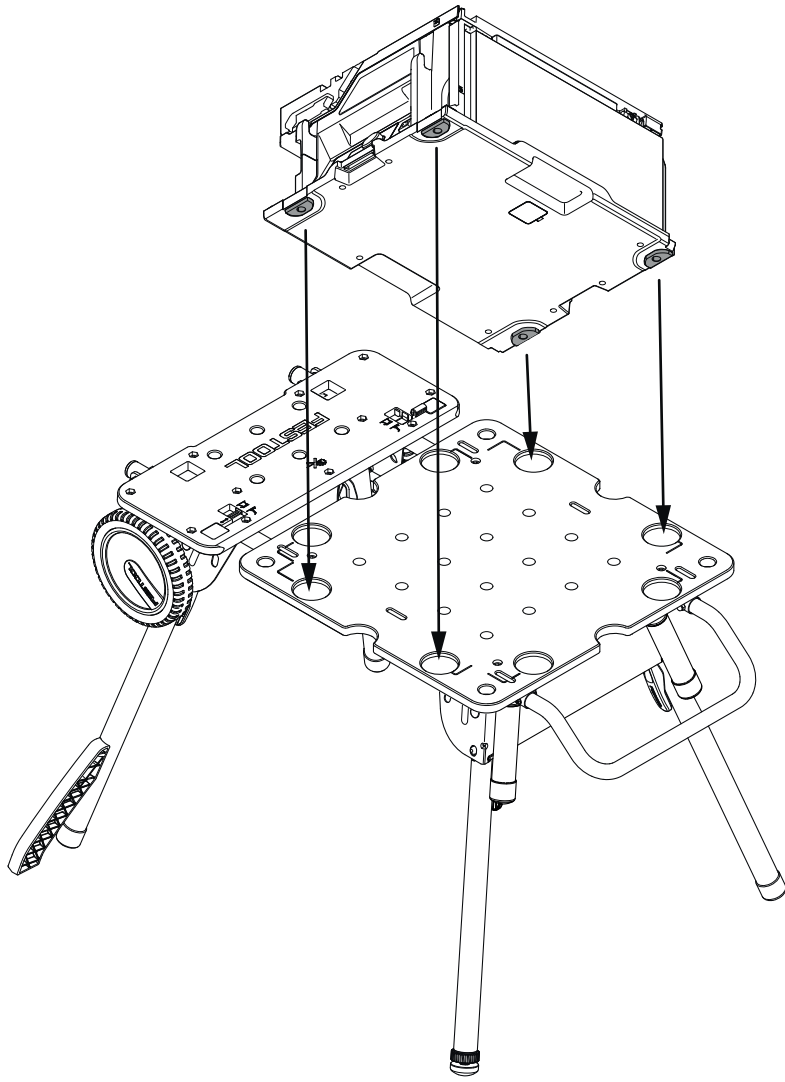



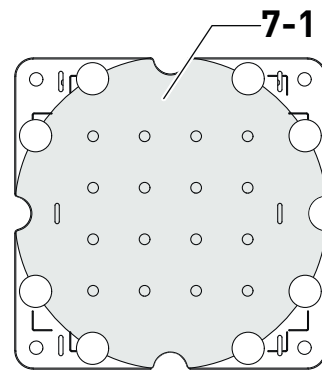



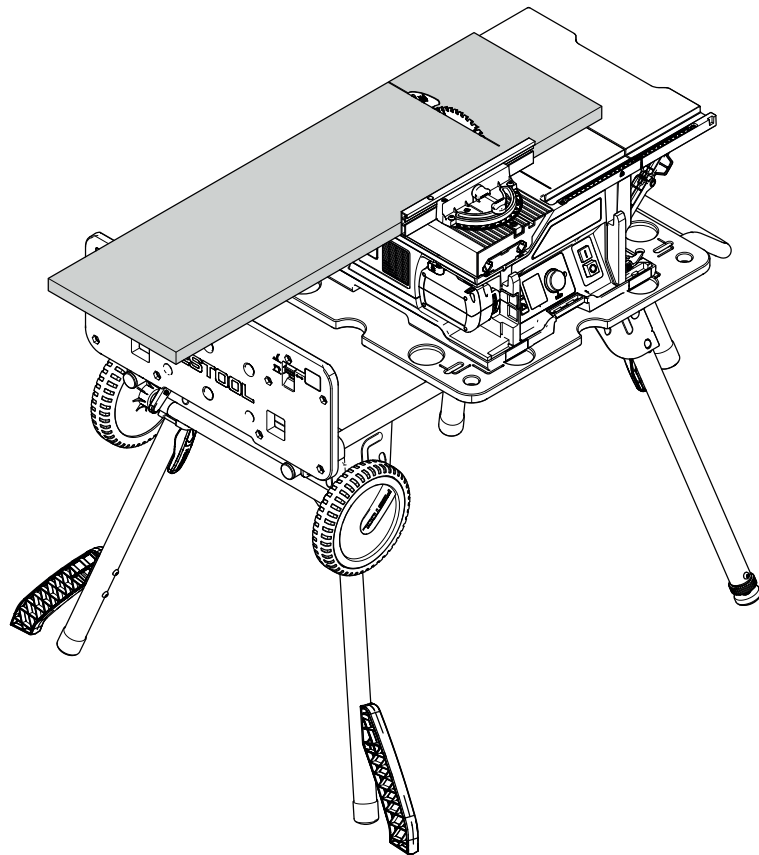
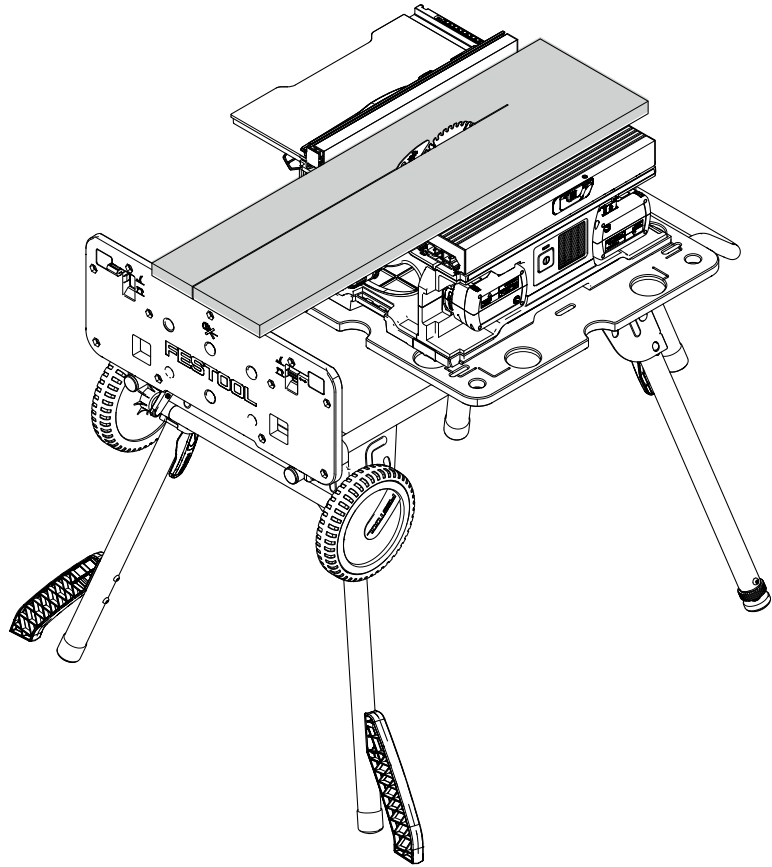





7



8



1 Symbole

-  Warnung vor allgemeiner Gefahr
-  Betriebsanleitung, Sicherheitshinweise lesen!
-  Quetschgefahr für Finger und Hände!
-  Stolpergefahr!
-  Nicht aufsteigen
-  Schaufel und Tischplatte nicht einsägen.
-  Sackkarrenposition
-  Arbeitsposition
-  Belastbar als Arbeitstisch bis 100 kg.
-  Belastbar als Sackkarre bis 80 kg.
-  Handlungsanweisung
-  Tipp, Hinweis
-  Nicht in den Hausmüll geben.

2 Sicherheitshinweise

 **WARNUNG! Lesen Sie alle Sicherheitshinweise und Anweisungen.** Versäumnisse bei der Einhaltung der Sicherheitshinweise und Anweisungen können elektrischen Schlag, Brand und/oder schwere Verletzungen verursachen.

Bewahren Sie alle Sicherheitshinweise und Anweisungen für die Zukunft auf.

Der in den Sicherheitshinweisen verwendete Begriff „Elektrowerkzeug“ bezieht sich auf netzbetriebene Elektrowerkzeuge (mit Netzleitung) oder auf akkubetriebene Elektrowerkzeuge (ohne Netzleitung).

- **Ziehen Sie den Netzstecker aus der Steckdose und/oder den Akkupack aus dem Elektrowerkzeug, bevor Sie Einstellungen am Untergestell vornehmen.** Unbeabsich-

tigter Start von Elektrowerkzeugen ist die Ursache einiger Unfälle.

- **Bauen Sie das Untergestell richtig auf, bevor Sie ein Elektrowerkzeug aufsetzen.** Ein korrekter Aufbau ist wichtig, um das Risiko des Zusammenklappens zu verhindern.
- **Stellen Sie einen sicheren Stand des Elektrowerkzeugs auf dem Untergestell sicher, bevor Sie es benutzen.** Ein Verrutschen des Elektrowerkzeugs auf dem Arbeitstisch kann zum Verlust der Kontrolle über das Elektrowerkzeug oder über das Werkstück führen.
- **Stellen Sie das Untergestell auf eine feste, ebene und waagrechte Fläche.** Wenn das Untergestell verrutschen oder wackeln kann, kann das Elektrowerkzeug oder das Werkstück nicht gleichmäßig und sicher geführt werden.
- **Überlasten Sie das Untergestell nicht und verwenden Sie dieses nicht als Steighilfe oder Hocker.** Überlastung oder Stehen auf dem Untergestell kann dazu führen, dass sich der Schwerpunkt des Untergestells verlagert und dieses umkippt.
- **Beachten Sie die Betriebsanleitung des verwendeten Elektrowerkzeugs.** Nicht-Beachtung der Sicherheitshinweise und der maximalen Werkstückabmessungen machen das Gerät unsicher und können zu Unfällen führen.
- **Verwenden Sie das Gerät nicht zum Transport von Personen oder als Spielzeug.** Kinder sind zu beaufsichtigen, um sicherzustellen, dass sie nicht mit dem Gerät spielen.
- **Sägen Sie nicht in die Kunststoffteile der Schaufel oder in die Tischplatte.** Eine beschädigte Schaufel oder Tischplatte kann brechen. Dadurch entsteht Verletzungsgefahr.

3 Bestimmungsgemäße Verwendung

Das Untergestell UG-CSC-SYS ist bestimmungsgemäß vorgesehen

- als Untergestell für die CSC SYS 50 EBI,
- zum Transportieren von mehreren Systemen aufeinander in der Funktion einer Sackkarre,
- als Arbeitstisch.

Eine andere halbstationäre Maschine darf auf dem Untergestell UG-CSC-SYS nur betrieben

werden, sofern ihre Standfläche innerhalb des Bereichs **[7-1]** sicher aufgestellt werden kann.

 Bei nicht bestimmungsgemäßem Gebrauch haftet der Benutzer.

4 Technische Daten

Untergestell	UG-CSC-SYS
Tischabmessung (L x B)	580 x 580 mm
Transportmaß	1068 x 580 x 240 mm
Tischhöhe	
- Arbeitsposition hoch	680 mm
- Arbeitsposition tief	240 mm
Gewicht	18,2 kg
Belastbar als Arbeitstisch bis	100 kg
Belastbar als Sackkarre bis	80 kg

5 Geräteelemente

- [1-1]** Arretierungshebel Füße
- [1-2]** Zusatzfüße
- [1-3]** Handgriff
- [1-4]** Arretierungshebel Schaufel
- [1-5]** Schaufel
- [1-6]** Schutzfüße Schaufel
- [1-7]** Ösen für Gurtbefestigung
- [1-8]** Tischplatte
- [1-9]** Höheneinstellung Fuß

Die angegebenen Abbildungen befinden sich am Anfang der Betriebsanleitung.

6 Montage

6.1 Handgriff montieren [2]

Vor der ersten Verwendung den Handgriff montieren (siehe Bild **[2]**).

7 Aufbau/Inbetriebnahme

Den Boden um den Arbeitstisch eben, in gutem Zustand und frei von lose herumliegenden Gegenständen (z.B. Spänen und Schnittresten) halten.

Für einen sicheren Stand der Maschine auf der Tischplatte die Tischplatte stets frei und sauber halten.

7.1 Aufstellen in Arbeitsposition hoch [3]

- ▶ Leichte Unebenheiten in der Standfläche an der Höheneinstellung **[3-1]** ausgleichen.

 Die Zusatzfüße **[3-2]** dienen zur Erhöhung der Standsicherheit bei großen oder schweren Werkstücken.

7.2 Aufstellen in Arbeitsposition tief [4]

Siehe Bild **[4]**.

7.3 Aufstellen in Sackkarrenposition [5]

- ▶ Zum Schutz der Schaufeloberfläche die Schutzfüße aufstellen.
- ▶ Zu transportierende Ladung mit dem zum Lieferumfang gehörenden Gurt sichern. Dazu den Gurt durch die vorgesehenen Ösen **[5-1]** führen.

7.4 Aufsetzen der CSC SYS 50 EBI [6]

Die Tischplatte des Untergestells UG-CSC-SYS ist speziell für die Aufnahme der CSC SYS 50 EBI vorgesehen. Die CSC SYS 50 EBI kann jeweils um 30° gedreht werden bis zur nächsten sicheren Aufnahme.

7.5 Schaufel als Werkstückauflage [8]

Die Höhe der Arbeitsfläche einer auf das Untergestell aufgesetzten CSC SYS 50 EBI entspricht der Höhe der vollständig aufgestellten Schaufel. Längere Werkstücke können auf der aufgestellten Schaufel abgestützt werden.

7.6 Aufsetzen von halbstationären Maschinen [7]

Andere halbstationäre Maschinen müssen innerhalb des gekennzeichneten Bereichs **[7-1]** auf die Lochplatte aufgesetzt werden.

8 Wartung und Pflege



Kundendienst und Reparatur nur durch Hersteller oder durch Servicewerkstätten. Nächstgelegene Adresse unter: www.festool.de/service

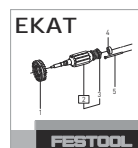

Nur original Festool Ersatzteile verwenden! Bestell-Nr. unter: www.festool.de/service

9 Umwelt











Gerät nicht in den Hausmüll werfen!

Geräte, Zubehör und Verpackungen einer umweltgerechten Wiederverwertung zuführen. Geltende nationale Vorschriften beachten.

Informationen zur REACH: www.festool.de/reach

1 Symbols

-  Warning of general danger
-  Read the operating instructions and safety instructions.
-  Risk of pinching fingers and hands!
-  Risk of tripping!
-  Do not climb
-  Do not saw shovel and plate.
-  Hand cart position
-  Working position
-  Can be loaded as a work bench up to 100 kg (220.5 lb).
-  Can be loaded as a hand cart up to 80 kg (176.4 lb).
-  Handling instruction
-  Tip or advice
-  Do not dispose of it with domestic waste.

2 Safety warnings

WARNING! Read all safety warnings, instructions, illustrations and specifications provided with this power tool. Failure to follow all instructions listed below may result in electric shock, fire and/or serious injury.

Save all warnings and instructions for future reference.

The term "power tool" in the warnings refers to your mains-operated (corded) power tool or battery-operated (cordless) power tool.

- **Remove the mains plug from the socket and/or the battery pack from the power tool before choosing settings on the underframe.** Some accidents are caused by power tools starting accidentally.
- **Set up the underframe properly before positioning a power tool.** Correct setup is important in order to avoid the risk of the

mobile saw table and work bench collapsing.

- **Ensure that the power tool stands securely on the underframe before using it.** If the electric power tool slips on the work bench, you may lose control of the power tool or the workpiece.
- **Place the underframe on a solid, even and horizontal surface.** If the underframe slides or wobbles, it may not be possible to control the power tool or the workpiece safely and reliably.
- **Do not overload the underframe and do not use this as a climbing aid or stool.** Overloading or standing on the underframe may shift the centre of gravity of the underframe and cause it to tip over.
- **Observe the operating manual of the power tool being used.** Non-compliance with the safety warnings and the maximum workpiece dimensions make the machine unsafe and may lead to accidents.
- **Do not use the machine to transport people or as a toy.** Children need to be supervised to ensure they do not play with the machine.
- **Do not saw into the plastic parts of the shovels or into the plate.** A damaged shovel or plate may break. This means a risk of injury.

3 Intended use

The underframe UG-CSC-SYS is provided and intended

- as an underframe for the CSC SYS 50 EBI,
- for transporting multiple Systainers on top of one another like a hand cart,
- as a work bench.

Another half-stationary machine may only be operated on the underframe UG-CSC-SYS if its stand area is safely within the **[7-1]** range.

 The user is liable for improper or non-intended use.

4 Technical data

under-frame	UG-CSC-SYS
Table dimensions (L x W)	580 x 580 mm (22-53/64 x 22-53/64")
Transport dimensions	1068 x 580 x 240 mm (42-3/64 x 22-53/64 x 9-15/32")

under-frame	UG-CSC-SYS
Bench height	
- High working position	680 mm (26-25/32")
- Low working position	240 mm (9-15/32")
Weight	18.2 kg (40 lb)
Can be loaded as a work bench up to	100 kg (220.5 lb)
Can be loaded as a hand cart up to	80 kg (176.4 lb)

5 Parts of the device / Functional description

- [1-1] Feet locking lever
- [1-2] Additional feet
- [1-3] Handle
- [1-4] Shovel locking lever
- [1-5] Shovel
- [1-6] Shovel protective feet
- [1-7] Eyes for belt fastening
- [1-8] plate
- [1-9] Foot height adjustment

The specified illustrations appear at the beginning of the Operating Instructions.

6 Assembly

6.1 Fitting a handle [2]

Fit the handle before using for the first time (see figure [2]).

7 Set-up/start-up

Keep the floor around the work bench level, in good condition and free of loose objects (e.g. chips and offcuts).

For the machine to stand securely on the plate, always keep the plate free and clean.

7.1 Setting up in high working position [3]

- ▶ Offset slight unevenness in the stand area with height adjustment [3-1].
- ⓘ The additional feet [3-2] serve to increase stability with large or heavy workpieces.

7.2 Setting up in low working position [4]

See figure [4].

7.3 Setting up in hand cart position [5]

- ▶ Set up the protective feet to protect the shovel's surface.
- ▶ Secure the load to be transported with the belt, which is one of the items included. To do so, guide the belt through the eyes [5-1] provided.

7.4 Positioning the CSC SYS 50 EBI [6]

The plate of the underframe UG-CSC-SYS is specially designed for the tool reception of the CSC SYS 50 EBI. In each case, the CSC SYS 50 EBI can be rotated by 30° until the next secure tool reception.

7.5 Shovel as workpiece support [8]

The height of the work surface provided by a CSC SYS 50 EBI placed on the underframe matches that of a fully erected shovel. Longer workpieces can be supported on the erected shovel.

7.6 Putting down half-stationary machines [7]

Other half-stationary machines must be put down on the perforated top inside the marked area [7-1].

8 Service and maintenance



Customer service and repairs must only be carried out by the manufacturer or service workshops. Find the nearest address at:

www.festool.co.uk/service

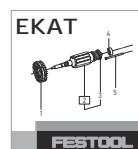

Always use original Festool spare parts. Order no. at:

www.festool.co.uk/service













9 Environment



Do not dispose of the device in the household waste! Recycle devices, accessories and packaging. Observe applicable national regulations.

Information on REACH: www.festool.co.uk/reach

1 Symboles

-  Avertit d'un danger général
-  Lire le mode d'emploi et les consignes de sécurité !
-  Risque d'écrasement des doigts et des mains !
-  Risque de trébuchement !
-  Ne pas monter
-  Veiller à ne pas scier la bavette ou le plateau.
-  Position diable
-  Position de travail
-  Charge maximale comme table de travail 100 kg (220,5 lb).
-  Charge maximale comme diable 80 kg (176,4 lb).
-  Instruction
-  Conseil, information
-  Ne pas jeter avec les ordures ménagères.

2 Consignes de sécurité

AVERTISSEMENT ! Veuillez lire toutes les consignes de sécurité et instructions.

Le non-respect des consignes de sécurité et des instructions peut provoquer une décharge électrique, un incendie et/ou des blessures graves.

Conserver l'ensemble des consignes de sécurité et des instructions afin de pouvoir les consulter ultérieurement.

Le terme « outil électroportatif » utilisé dans les consignes de sécurité se rapporte aux outils électroportatifs fonctionnant sur secteur (avec câble) et aux outils électroportatifs fonctionnant sur batterie (sans câble).

- **Débranchez la fiche secteur de la prise de courant et/ou la batterie de l'outil électroportatif avant de procéder à des réglages sur le Châssis de transport.** Le démarrage

involontaire d'outils électroportatifs est la cause de nombreux accidents.

- **Montez d'abord correctement le Châssis de transport avant de poser un outil électroportatif dessus.** Un montage correct est important car sinon, le châssis de transport risque de se replier.
- **Veillez à assurer la stabilité de l'outil électroportatif sur le Châssis de transport avant de l'utiliser.** Un glissement de l'outil électroportatif sur la table de travail peut conduire à une perte de contrôle de l'outil électroportatif ou de la pièce.
- **Installez le châssis de transport sur une surface solide, plane et horizontale.** Si le châssis de transport peut glisser ou osciller, il est impossible de déplacer l'outil électroportatif ou la pièce de manière régulière et sûre.
- **Ne surchargez pas le châssis de transport et ne l'utilisez pas comme escabeau ou comme tabouret.** Si vous surchargez le châssis de transport ou que vous montez dessus, son centre de gravité risque de se décaler et il peut alors basculer.
- **Respectez la notice d'utilisation de l'outil électroportatif utilisé.** Le non-respect des consignes de sécurité et des dimensions maximales de pièce rend l'utilisation de l'appareil dangereuse et peut entraîner des accidents.
- **N'utilisez pas l'appareil pour le transport de personnes ou comme jouet.** Il convient de surveiller les enfants afin de s'assurer qu'ils ne jouent pas avec l'appareil.
- **Veillez à ne pas scier les pièces en plastique de la bavette ou le plateau.** S'ils sont endommagés, la bavette et le plateau peuvent se rompre. Ceci entraîne un risque de blessures.

3 Utilisation conforme

Le Châssis de transport UG-CSC-SYS est conçu

- comme support de la CSC SYS 50 EBI,
- comme diable pour le transport de plusieurs Systainer empilés,
- comme table de travail.

L'utilisation d'une autre machine semi-stationnaire sur le Châssis de transport UG-CSC-SYS est uniquement autorisée si elle peut reposer dans la zone indiquée **[7-1]** sans provoquer de risques.



L'utilisateur est responsable des dommages provoqués par une utilisation non conforme.

4 Caractéristiques techniques

Châssis de transport	UG-CSC-SYS
Dimensions de la table (L x l)	580 x 580 mm (22-53/64 x 22-53/64")
Dimension de transport	1068 x 580 x 240 mm (42-3/64 x 22-53/64 x 9-15/32")
Hauteur de la table	
- Position de travail haute	680 mm (26-25/32")
- Position de travail basse	240 mm (9-15/32")
Poids	18,2 kg (40 lb)
Charge maximale comme table de travail	100 kg (220,5 lb)
Charge maximale comme diable	80 kg (176,4 lb)

5 Éléments de l'appareil

- [1-1]** Levier de blocage des pieds
- [1-2]** Béquilles
- [1-3]** Poignée
- [1-4]** Levier de blocage de la bavette
- [1-5]** Bavette
- [1-6]** Pieds de protection de la bavette
- [1-7]** Fentes de fixation de la sangle
- [1-8]** Plateau
- [1-9]** Dispositif de réglage en hauteur du pied

Les illustrations indiquées se trouvent en début de notice d'utilisation.

6 Montage

6.1 Monter la poignée [2]

Avant la première utilisation, monter la poignée (voir l'illustration [2]).

7 Montage/mise en service

Le sol autour de la table de travail doit être plan, en bon état et exempt d'objets épars (par ex. copeaux et chutes de coupe).

Pour assurer la stabilité de la machine sur le plateau, veiller à ne jamais rien poser sur le plateau et à en assurer constamment la propreté.

7.1 Installation en position de travail haute [3]

- ▶ Le dispositif de réglage en hauteur **[3-1]** permet de compenser de légères inégalités du sol.
- ⓘ Les béquilles **[3-2]** servent à renforcer la stabilité lors de l'utilisation avec des pièces lourdes ou de grande taille.

7.2 Installation en position de travail basse [4]

Voir l'illustration [4].

7.3 Installation en position diable [5]

- ▶ Poser les pieds de protection afin de protéger la surface de la bavette.
- ▶ Arrimer la charge à transporter avec la sangle comprise dans les éléments fournis. Pour cela, passer la sangle dans les fentes **[5-1]** prévues à cette fin.

7.4 Pose de la CSC SYS 50 EBI [6]

Le plateau du châssis UG-CSC-SYS est spécialement conçu pour servir de support à la CSC SYS 50 EBI. Il est possible de tourner la CSC SYS 50 EBI par paliers de 30° jusqu'au prochain logement permettant de la fixer correctement.

7.5 Utilisation de la bavette pour supporter des pièces [8]

La hauteur de la surface de travail d'une CSC SYS 50 EBI posée sur le châssis correspond à la hauteur de la bavette complètement dépliée. Il est possible de déplier la bavette pour supporter les pièces longues.

7.6 Pose de machines semi-stationnaires [7]

Les autres machines semi-stationnaires doivent être posées sur la plaque perforée dans la zone indiquée **[7-1]**.

8 Entretien et maintenance



Service après-vente et réparation uniquement par le fabricant ou des ateliers homologués. Pour trouver l'adresse la plus proche :

www.festool.fr/services

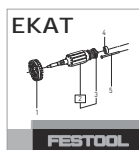

Utiliser uniquement des pièces détachées Festool d'origine ! Réf. sur :

www.festool.fr/services

9 Environnement















Ne pas jeter l'appareil avec les ordures ménagères ! Veiller à un recyclage écologique des appareils, accessoires et emballages. Respecter les règlements nationaux en vigueur.

Informations à propos de REACH :

www.festool.fr/reach

1 Símbolos

-  Aviso de peligro general
-  ¡Leer el manual de instrucciones y las indicaciones de seguridad!
-  Peligro de aplastamiento de dedos y manos
-  Peligro de tropiezos
-  No subirse encima
-  No cerrar la pala o la placa de la mesa.
-  Posición de carretilla
-  Posición de trabajo
-  Capacidad de carga como mesa de trabajo hasta 100 kg (220,5 lb).
-  Capacidad de carga como carretilla hasta 80 kg (176,4 lb).
-  Guía de procedimiento
-  Consejo, indicación
-  No depositar en la basura doméstica.

2 Indicaciones de seguridad

 **ADVERTENCIA! Leer todas las indicaciones de seguridad y instrucciones.** Si no se cumplen debidamente las indicaciones de seguridad y las instrucciones, pueden producirse descargas eléctricas, quemaduras o lesiones graves.

Guardar todas las indicaciones de seguridad e instrucciones para que sirvan de futura referencia.

El término "herramienta eléctrica" empleado en las indicaciones de seguridad hace referencia a herramientas eléctricas conectadas a la red eléctrica (con un cable de red) o a herramientas eléctricas alimentadas con batería (sin cable de red).

- **Desconectar el enchufe o la batería de la herramienta eléctrica antes de realizar cualquier ajuste en el Bastidor inferior.** El arranque involuntario de las herramientas

eléctricas es la causa de algunos accidentes.

- **Fijar el Bastidor inferior correctamente antes de colocar una herramienta eléctrica.** Un ensamblaje correcto es importante para evitar que pueda cerrarse.
- **Colocar la herramienta eléctrica en una posición segura en el Bastidor inferior antes de utilizarla.** El desplazamiento indeseado de la herramienta eléctrica sobre la mesa de trabajo puede dar lugar a la pérdida del control sobre la herramienta eléctrica o la pieza de trabajo.
- **Instalar el bastidor inferior sobre una superficie estable, lisa y horizontal.** Si el bastidor inferior se desplaza o se tambalea, no se podrá controlar la herramienta eléctrica o la pieza de trabajo de forma constante y segura.
- **No sobrecargar el bastidor inferior ni utilizarlo como apoyo para subir a sitios, o como taburete.** El hecho de sobrecargar el bastidor inferior o ponerse de pie encima de este puede desplazar su centro de gravedad y hacerlo volcar.
- **Consulte el manual de instrucciones de la herramienta eléctrica empleada.** Si no se tienen en cuenta las indicaciones de seguridad y las dimensiones máximas de la pieza de trabajo, la herramienta podría no resultar segura y provocar accidentes.
- **No utilizar la herramienta para transportar personas o como juguete.** Debe vigilarse a los niños para evitar que jueguen con la herramienta.
- **No cerrar las piezas de plástico de la pala ni la placa de la mesa.** Si la pala o la placa de la mesa están dañadas podrían romperse. Por ello, suponen un peligro de lesiones.

3 Uso conforme a lo previsto

El Bastidor inferior UG-CSC-SYS está diseñado para:

- servir de bastidor inferior para el CSC SYS 50 EBI;
- transportar varios Systainers uno sobre el otro, sirviendo en este caso como carretilla;
- servir como mesa de trabajo.

Solo puede usarse una máquina semiestacionaria adicional en el Bastidor inferior UG-CSC-SYS siempre que su superficie de apoyo pueda situarse con seguridad dentro de la zona **[7-1]**.



El usuario será responsable de cualquier utilización indebida.

4 Datos técnicos

Bastidor inferior	UG-CSC-SYS
Dimensiones de la mesa (L x An)	580 x 580 mm (22-53/64 x 22-53/64")
Dimensiones de transporte	1068 x 580 x 240 mm (42-3/64 x 22-53/64 x 9-15/32")
Altura de la mesa	
- Posición de trabajo alta	680 mm (26-25/32")
- Posición de trabajo baja	240 mm (9-15/32")
Peso	18,2 kg (40 lb)
Capacidad de carga como mesa de trabajo hasta	100 kg (220,5 lb)
Capacidad de carga como carretilla hasta	80 kg (176,4 lb)

5 Componentes de la herramienta

- [1-1]** Palanca de bloqueo de las patas
- [1-2]** Patas adicionales
- [1-3]** Empuñadura
- [1-4]** Palanca de bloqueo de la pala
- [1-5]** Pala
- [1-6]** Patas de seguridad de la pala
- [1-7]** Argollas de fijación de la correa
- [1-8]** Placa de la mesa
- [1-9]** Ajuste de altura de las patas

Las figuras indicadas se encuentran al principio del manual de instrucciones.

6 Montaje

6.1 Montar la empuñadura [2]

Antes del primer uso es necesario montar la empuñadura (véase la figura [2]).

7 Estructura/puesta en servicio

El suelo bajo la mesa de trabajo debe ser liso, estar en buen estado y debe mantenerse libre de objetos sueltos (p. ej. virutas y restos de corte).

Para mantener la máquina apoyada de forma segura en la placa de la mesa, esta debe estar despejada y limpia en todo momento.

7.1 Instalación en la posición de trabajo alta [3]

- Nivelar las ligeras irregularidades en la superficie de apoyo con el ajuste de altura [3-1].

- ⓘ Las patas adicionales [3-2] sirven para aumentar la estabilidad de las piezas de trabajo grandes o pesadas.

7.2 Instalación en la posición de trabajo baja [4]

Véase la figura [4].

7.3 Instalación en la posición de carretilla [5]

- Colocar las patas de protección para proteger la superficie de la pala.
- Asegurar la carga que se debe transportar con la correa incluida en la dotación de suministro. Para ello, pasar la correa por las argollas [5-1] previstas.

7.4 Colocación del CSC SYS 50 EBI [6]

La placa de la mesa del bastidor inferior UG-CSC-SYS está prevista especialmente para el alojamiento del CSC SYS 50 EBI. El CSC SYS 50 EBI puede girarse 30° cada vez hasta el siguiente alojamiento seguro.

7.5 Pala como soporte para la pieza [8]

La altura de la superficie de trabajo de una CSC SYS 50 EBI colocada en el bastidor inferior equivale a la altura de la pala completamente montada. Las piezas de trabajo más largas pueden apoyarse en la pala montada.

7.6 Colocación de máquinas semiesticionarias [7]

El resto de máquinas semiesticionarias deben colocarse en la placa perforada dentro de la zona marcada [7-1].

8 Mantenimiento y cuidado



El servicio de atención al cliente y de reparaciones solo está disponible a través del fabricante o de los talleres de reparación. Dirección más cercana en: www.festool.es/

servicio

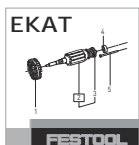

Utilice únicamente piezas de recambio Festool originales. Referencia en: www.festool.es/servicio

9 Medio ambiente



No desechar con la basura doméstica.

Reciclar las herramientas, los accesorios y los embalajes de forma respetuosa con el medio ambiente. Respetar las disposiciones nacionales vigentes.

Información sobre REACH: www.festool.es/reach

1 Символи



Предупреждение за обща опасност



Прочетете инструкцията за експлоатация и указанията за безопасност!



Опасност от прищипване на пръсти и ръце!



Опасност от спъване!



Не се качвайте



Не режете лопатата и плота на масата.



Позиция товарна количка



Работна позиция



Може да се натоварва като работна маса до 100 kg.



Издържа на натоварване като товарна количка до 80 кг.



Инструкция за боравене



Съвет, указание



Да не се изхвърля като битов отпадък.

2 Правила за техниката на безопасност



ВНИМАНИЕ! Прочетете всички инструкции и указания за безопасност. Пропуски при спазването на инструкциите за безопасност и указанията могат да доведат до токов удар, пожар и/или тежки наранявания.

Съхранявайте всички указания и инструкции за безопасна работа, за да може в бъдещ при нужда да се консултирате с тях.

Използваният в инструкциите за безопасност термин „електрически инструмент“ се отнася за задвижвания чрез ел. захранване инструмент (с мрежов кабел) или за задвижвания с акумулаторна батерия инструмент (без мрежов кабел).

- **Издърпайте щепсела от контакта и/или акумулаторната батерия от електриче-**

ския инструмент, преди да предприемете настройки по Долна рамка. Причината за някои злополуки е включването по невнимание на електрическите инструменти.

- **Монтирайте правилно Долна рамка, преди да поставите електрически инструмент.** Правилното сглобяване е важно, за да се предотврати риска от внезапно сгъване.
- **Уверете се, че електрическият инструмент е в безопасно положение върху Долна рамка, преди да го използвате.** Подхлъзване на електрически инструмент по работната маса може да доведе до загуба на контрол върху електрическия инструмент или върху детайла.
- **Поставете долната рамка върху здрава и равна повърхност.** Ако долната рамка може да се хлъзга или клати, електрическият инструмент или детайлът не може да бъде воден равномерно и сигурно.
- **Не претоварвайте долната рамка и не я използвайте като помощно средство за изкачване или табуретка.** Претоварването или стоенето върху долната рамка може да доведе до това точката на тежестта на долната рамка да се премести нагоре и тя да се преобърне.
- **Съблюдавайте инструкцията за експлоатация на използвания електрически инструмент.** Неспазването на инструкциите за безопасност и максималните размери на работния детайл правят инструмента небезопасен и могат да доведат до злополуки.
- **Не използвайте уреда за транспорт на хора или като играчка.** Децата трябва да бъдат наблюдавани, за да бъде гарантирано, че не си играят с уреда.
- **Не режете в пластмасовите части на лопатата или в плота на масата.** Повредената лопата или плот на маса може да се счупи. От това възниква опасност от нараняване.

3 Използване по предназначение

Долна рамка UG-CSC-SYS е предвидена по предназначение

- като долна рамка за CSC SYS 50 EBI,

- за транспортиране на няколко Systainer един върху друг като функция товарна количка,
- като работна маса.

Друга полустационарна машина може да бъде задвижена върху Долна рамка UG-CSC-SYS, само ако нейната опорна повърхнина може да бъде монтирана в зоната на **[7-1]** безопасно.



При употреба не по предназначение вина носи използващия.

4 Технически данни

Долна рамка	UG-CSC-SYS
Размери на масата (Д x Ш)	580 x 580 mm
Транспортен размер	1068 x 580 x 240 mm
Височина на масата	
- Работна позиция високо	680 mm
- Работна позиция ниско	240 mm
Тегло	18,2 kg
Издържа на натоварване като работна маса до	100 kg
Издържа на натоварване като товарна количка до	80 kg

5 Елементи на уреда

- [1-1]** Блокиращ лост крака
- [1-2]** Допълнителни крака
- [1-3]** Дръжка
- [1-4]** Блокиращ лост лопата
- [1-5]** Лопата
- [1-6]** Защитни крака лопата
- [1-7]** Халки за закрепване на ремък
- [1-8]** Плот на маса
- [1-9]** Регулиране във височина крак

Позованите изображения се намират в началото на указанието за употреба.

6 Монтаж

6.1 Монтиране на дръжка [2]

Преди първата употреба монтирайте дръжката (вж. фиг. [2]).

7 Монтаж/Въвеждане в експлоатация

Поддържайте пода около работната маса равен, в добро състояние и без свободно лежащи предмети (напр. стружки и остатъци от рязане).

За безопасно положение на машината върху плота на масата, поддържайте винаги свободен и чист плота на масата.

7.1 Поставяне в работна позиция високо [3]

- Изравнете леките неравности в опорната повърхнина с регулирането на височина **[3-1]**.

i Допълнителните крака **[3-2]** служат за повишаване на стабилността при големи и тежки детайли.

7.2 Поставяне в работна позиция ниско [4]

Вж. фиг. [4].

7.3 Поставяне в позиция товарна количка [5]

- За защита на повърхността на лопатата поставете предпазните крака .
- Обезопасете товара за транспортиране с включения в доставката ремък. За целта прекарайте ремъка през предвидените халки **[5-1]**.

7.4 Поставяне на CSC SYS 50 EBI [6]

Плотът за маса на долната рамка UG-CSC-SYS е предвидена специално за присъединяването на CSC SYS 50 EBI. CSC SYS 50 EBI може да се завърти съответно с 30° до следващото безопасно присъединяване.

7.5 Лопата като опора за детайла [8]

Височината на работната повърхност върху долната рамка на поставения CSC SYS 50 EBI съответства на височината на поставената в изправено положение лопата. Върху поставената в изправено положение лопата могат да се закрепят по-дълги детайли.

7.6 Поставяне на полустационарни машини [7]

Други полустационарни машини трябва да се поставят в обозначената зона [7-1] върху перфорираната плоскост.

8 Техническо обслужване и поддържане



Клиентска служба и ремонт само от производителя или от сервизни работилници. Най-близкия адрес можете да откриете на:

www.festool.bg/сервиз

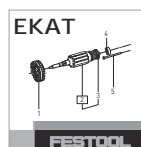

Използвайте само оригинални резервни части от Festool! Каталогни номера на: www.festool.bg/сервиз

[сервиз](http://www.festool.bg/сервиз)

9 Околна среда



Не изхвърляйте уреда в домакинския боклук! Инструменти, принадлежности и консумативи трябва да бъдат

разделно изхвърляни с мисъл за околната среда. Спазвайте валидните национални разпоредби.

Информация за REACH: www.festool.bg/reach

1 Symboly



Varování před všeobecným nebezpečím



Přečtěte si návod k použití, bezpečnostní pokyny!



Nebezpečí pohmoždění prstů a rukou!



Nebezpečí zakopnutí!



Na zařízení si nestoupejte.



Neřezejte do nakládací plochy a desky stolu.



Poloha rudlu



Pracovní poloha



Zatížení při použití jako pracovní stůl maximálně 100 kg.



Zatížení při použití jako rudl maximálně 80 kg.



Instruktažní návod



Rada, upozornění



Nevyhazujte do domovního odpadu.

2 Bezpečnostní pokyny



VÝSTRAHA! Přečtěte si všechny bezpečnostní pokyny a instrukce. Nedodržování

bezpečnostních pokynů a instrukcí může způsobit úraz elektrickým proudem, požár a/ nebo těžká poranění.

Všechny bezpečnostní pokyny a instrukce uschovejte, abyste je mohli použít i v budoucnosti.

Pojem „elektrické nářadí“ používaný v bezpečnostních pokynech se vztahuje na síťové elektrické nářadí (se síťovým kabelem) nebo na akumulátorové nářadí (bez síťového kabelu).

- **Vytáhněte síťovou zástrčku ze zásuvky a/ nebo akumulátor z elektrického nářadí, než budete provádět nastavení na Podvozek.** Neúmyslné spuštění elektrického nářadí může způsobit úrazy.

- **Před nasazením elektrického nářadí Podvozek správně sestavte.** Správná montáž je důležitá, aby nehrozilo nebezpečí zhroucení.
- **Zajistěte stabilní umístění elektrického nářadí na Podvozek, než ho budete používat.** Posunutí elektrického nářadí na pracovním stole může způsobit ztrátu kontroly nad nářadím nebo obrobkem.
- **Podvozek postavte na pevnou, rovnou a vodorovnou plochu.** Pokud se podvozek může posunout nebo se viklá, nelze elektrické nářadí či obrobek rovnoměrně a bezpečně vést.
- **Nepřetěžujte podvozek a nepoužívejte ho ke stoupání nebo k sezení.** Pokud je podvozek přetížený nebo na něm stojíte, může se těžiště podvozku přesunout a podvozek se převrhne.
- **Dodržujte návod k obsluze použitého elektrického nářadí.** Při nedodržování bezpečnostních pokynů a maximálních rozměrů obrobku je nářadí nejisté a může dojít k úrazům.
- **Zařízení nepoužívejte k přepravování osob nebo jako hračku.** Na děti je nutné dohlížet, aby bylo zajištěno, že si nebudou se zařízením hrát.
- **Neřezejte do plastových částí nakládací plochy a do desky stolu.** Poškozená nakládací plocha nebo deska stolu může prasknout. Pak hrozí nebezpečí poranění.

3 Použití v souladu s určením

Zařízení Podvozek UG-CSC-SYS je určené k použití

- jako podvozek pro CSC SYS 50 EBI,
- pro přepravu několika Systainerů na sobě při funkci rudlu,
- jako pracovní stůl.

Jiné polostacionární nářadí se smí na Podvozek UG-CSC-SYS používat pouze tehdy, pokud lze jeho opěrnou plochu vždy bezpečně umístit v oblasti [7-1].



Při použití v rozporu s určeným účelem přebírá odpovědnost uživatel.

4 Technické údaje

Podvozek	UG-CSC-SYS
Rozměry stolu (D × Š)	580 × 580 mm
Přepravní rozměry	1068 x 580 x 240 mm
Výška stolu	

Podvozek	UG-CSC-SYS
– vysoká pracovní poloha	680 mm
– nízká pracovní poloha	240 mm
Hmotnost	18,2 kg
Zatížení při použití jako pracovní stůl maximálně	100 kg
Zatížení při použití jako rudl maximálně	80 kg

5 Prvky zařízení

- [1-1]** Aretační páčka noh
- [1-2]** Přídavné nohy
- [1-3]** Držadlo
- [1-4]** Aretační páčka nakládací plochy
- [1-5]** Nakládací plocha
- [1-6]** Ochranné nožičky nakládací plochy
- [1-7]** Oka pro upevnění popruhu
- [1-8]** Deska stolu
- [1-9]** Nastavení výšky nohy

Uvedené obrázky se nacházejí na začátku návodu k použití.

6 Montáž

6.1 Montáž držadla [2]

Před prvním použitím namontujte držadlo (viz obrázek [2]).

7 Smontování / uvedení do provozu

Zajistěte, aby byla podlaha okolo pracovního stolu rovná a v dobrém stavu, a odstraňte z ní volně ležící předměty (např. třísky a odřezky). Kvůli bezpečnému umístění nářadí na desce stolu musí být deska stolu stále volná a čistá.

7.1 Uvedení do vysoké pracovní polohy [3]

- Mírné nerovnosti na instalační ploše vyrovnejte pomocí nastavení výšky [3-1].

- ⓘ Přídavné nohy [3-2] slouží pro zvýšení stability v případě velkých nebo těžkých obrobků.

7.2 Uvedení do nízké pracovní polohy [4]

Viz obrázek [4].

7.3 Uvedení do polohy rudlu [5]

- Kvůli ochraně povrchu nakládací plochy postavte ochranné nožičky.
- Přepravovaný náklad zajistěte pomocí popruhu, který je součástí dodávky. Popruh zasuňte do určených ok [5-1].

7.4 Nasazení CSC SYS 50 EBI [6]

Deska stolu podvozku UG-CSC-SYS je určena speciálně pro upnutí CSC SYS 50 EBI. CSC SYS 50 EBI lze otočit vždy o 30° až do dosažení bezpečného upnutí.

7.5 Nakládací plocha jako opěra obrobku [8]

Výška pracovní plochy CSC SYS 50 EBI nasažené na podvozku odpovídá výšce úplně postavené nakládací plochy. Delší obrobky lze podepřít o postavenou nakládací plochu.

7.6 Nasazení polostacionárního nářadí [7]

Ostatní polostacionární nářadí se musí nasadit na děrovanou desku ve vyznačené oblasti [7-1].

8 Údržba a ošetřování



Servis a opravy smí provádět pouze výrobce nebo servisní dílny. Nejblíže adresu najdete na: www.festool.cz/sluzby

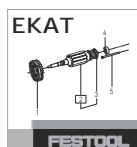

Používejte jen originální náhradní díly Festool! Obj. č. na: www.festool.cz/sluzby

9 Životní prostředí



Nářadí nevyhazujte do domovního odpadu! Nářadí, příslušenství a obaly odevzdejte k ekologické recyklaci.

Dodržujte platné vnitrostátní předpisy.

Informace k REACH: www.festool.cz/reach

1 Symboler

-  Advarsel om generel fare
-  Brugsanvisning, læs sikkerhedsanvisningerne!
-  Klemningsfare for fingre og hænder!
-  Risiko for at snuble!
-  Opstigning forbudt
-  Undgå at save ned i skovl og bordplade.
-  Sækkevognsposition
-  Arbejdsposition
-  Kan som arbejdsbord belastes op til 100 kg.
-  Kan som sækkevogn belastes op til 80 kg.
-  ► Handlingsanvisning
-  ⓘ Tip, Bemærk
-   Må ikke bortskaffes sammen med almindeligt husholdningsaffald.

2 Sikkerhedsanvisninger

ADVARSEL! Læs alle sikkerhedsanvisninger og vejledninger. Overholdes sikkerhedsanvisningerne og vejledningerne ikke, er der risiko for elektrisk stød, brand og/eller alvorlige kvæstelser.

Opbevar alle sikkerhedsanvisninger og vejledninger til senere brug.

Med begrebet "el-værktøj", som anvendes i sikkerhedsanvisningerne, menes ledningsdrevet el-værktøj (med netkabel) og batteridrevet el-værktøj (uden netkabel).

- **Træk stikket ud af modul stikdåsen, og/eller tag batteriet ud af el-værktøjet, før du foretager indstillinger på Transportabel arbejdsstation.** Utilsigtet start af el-værktøj kan medføre ulykker.
- **Opbyg Transportabel arbejdsstation rigtigt, før du sætter et el-værktøj på den.**

En korrekt opbygning er vigtig for at forhindre, at den klapper sammen.

- **Sørg for, at el-værktøjet står sikkert på Transportabel arbejdsstation, før du benytter det.** Hvis el-værktøjet skrider på arbejdsbordet, kan man miste kontrollen over el-værktøjet eller arbejdsområdet.
- **Stil den transportable arbejdsstation på en fast, jævn og vandret flade.** Hvis arbejdsstationen kan skride eller vippe, kan el-værktøjet eller arbejdsområdet ikke styres jævnt og sikkert.
- **Undgå at overbelaste den transportable arbejdsstation, og anvend den ikke som stige eller skammel.** Hvis arbejdsstationen overbelastes, eller en person står på den, forskydes tyngdepunktet, så den kan vælte.
- **Følg brugsanvisningen til det anvendte el-værktøj.** Misligholdelse af sikkerhedsanvisningerne og de maksimale emnemål gør maskinen usikker og kan føre til ulykker.
- **Benyt ikke redskabet til transport af personer eller som legetøj.** Børn skal være under opsyn for at sikre, at de ikke leger med maskinen.
- **Sav ikke i skovlens kunststofdele eller i bordpladen.** En beskadiget skovl eller bordplade kan brække. Derved opstår der risiko for personskader.

3 Bestemmelsesmæssig brug

Transportabel arbejdsstation UG-CSC-SYS er beregnet

- som transportabel arbejdsstation til CSC SYS 50 EBI,
- til transport af flere Systemere oven på hinanden med funktion som en sækkevogn,
- som arbejdsbord.

En anden halvstationær maskine må kun anvendes på Transportabel arbejdsstation UG-CSC-SYS, hvis dens standflade kan opstilles sikkert inden for området **[7-1]**.



Ved ikke-bestemmelsesmæssig anvendelse hæfter brugeren.

4 Tekniske data

Transportabel arbejdsstation	UG-CSC-SYS
Mål (L x B)	580 x 580 mm
Transportmål	1068 x 580 x 240 mm
Bordhøjde	

Transportabel arbejdsstation	UG-CSC-SYS
- Høj arbejdsposition	680 mm
- Lav arbejdsposition	240 mm
Vægt	18,2 kg
Kan som arbejdsbord belastes op til	100 kg
Kan som sækkevogn belastes op til	80 kg

5 Maskinelementer

- [1-1] Låsegreb ben
- [1-2] Ekstra ben
- [1-3] Greb
- [1-4] Låsegreb skovl
- [1-5] Skovl
- [1-6] Beskyttelsesben skovl
- [1-7] Øjer til fastgørelse af rem
- [1-8] Bordplade
- [1-9] Højdeindstilling ben

De angivne illustrationer findes i tillægget til brugsanvisningen.

6 Assembly

6.1 Montering af greb [2]

Monter grebet før ibrugtagning (se figur [2]).

7 Opbygning/ibrugtagning

Gulvet omkring arbejdsbordet skal være plant, i god tilstand og holdes fri for løse genstande (f.eks. spåner og skærerester), der ligger rundt omkring.

For at maskinen står sikkert på bordpladen, skal denne altid holdes ren og ryddelig.

7.1 Opstilling i høj arbejdsposition [3]

- Udlign mindre ujævnheder i underlaget med højdeindstillingen [3-1].

- ⓘ De ekstra ben [3-2] har til formål at forbedre stabiliteten ved store eller tunge emner.

7.2 Opstilling i lav arbejdsposition [4]

Se figur [4].

7.3 Opstilling i sækkevognsposition [5]

- Rejs beskyttelsesbenene op for at beskytte skovlens overflade.
- Fastgør transportlasten med den medfølgende rem. Remmen skal føres igennem øjerne [5-1] til formålet.

7.4 Påsætning af CSC SYS 50 EBI [6]

Den transportable arbejdsstations bordplade UG-CSC-SYS er specielt beregnet til fastgørelse af CSC SYS 50 EBI. CSC SYS 50 EBI kan drejes i trin på 30° indtil næste sikre holder.

7.5 Skovl som emnestøtte [8]

Højden af arbejdsfladen af CSC SYS 50 EBI sat på den transportable arbejdsstation svarer til højden af den helt opstillede skovl. Længere arbejdssemner kan støttes mod den opstillede skovl.

7.6 Påsætning af halvstationære maskiner [7]

Andre halvstationære maskiner skal sættes på hulpladen inden for det markerede område [7-1].

8 Vedligeholdelse og pleje



Kundeservice og reparation må kun udføres af producenten eller serviceværksteder. Nærmeste adresse findes på: www.festool.dk/service



Brug kun originale Festool-reservedele! Artikelnr. findes på: www.festool.dk/service

9 Miljø



Maskinen må ikke bortskaffes med almindeligt husholdningsaffald! Udstyr, tilbehør og emballage skal bortskaffes miljømæssigt korrekt på en kommunal genbrugsstation. Gældende nationale forskrifter skal overholdes.

Informationer om REACH: www.festool.dk/reach

1 Sümbolid



Üldohu hoiatus



Lugege kasutusjuhendit, tutvuge ohutusnõuetega!



Sõrmede ja käte muljumise oht!



Komistusoht!



Mitte peale astuda ega ronida



Ärge saagige labade või lauaplaadi sisse.



Käsiäru-asend



Töoasend



Saab koormata töölauana kuni 100 kg.



Käsiäruna koormatav kuni 80 kg.



Toimimisjuhised



Juhis, nõuanne



Ärge visake olmejäätmetesse.

2 Ohutusnõuded



HOIATUS! Lugege läbi kõik ohutusnõuded ja juhised. Ohutusnõuete ja juhiste eiramine võib põhjustada elektrilöögi, tulekahju ja/või raskeid vigastusi.

Hoidke kõik ohutusjuhised ja märkused edasiseks kasutamiseks alles.

Ohutusjuhistes kasutatud sõna „elektritööriist“ tähistab võrgutoitega (toitekaabliga) või akutoitega elektritööriistu (ilma toitekaablita).

- **Tõmmake võrgupistik pistikupesast ja/või eemaldage akukomplekt elektritööriistast, enne kui asute seadistusi Alusraam tegema.** Elektritööriistade ootamatu käivitamine võib põhjustada õnnetusi.
- **Pange Alusraam õigesti püsti, enne kui elektritööriista peale panete.** Õige ja täpne ülespanek on oluline selleks, et vältida kokkuklappimise ohtu.

- **Veenduge, et elektritööriist seisab kindlalt Alusraam peal püsti, enne kui asute seda kasutama.** Kui elektritööriist paigalt nihkub, võite kaotada seadme või tooriku üle kontrolli.
- **Asetage alusraam tugevale, tasasele ja horisontaalsele pinnale.** Kui alusraam kõigub või paigast nihkub, ei suuda kasutaja säilitada elektritööriista ega tooriku üle täielikku kontrolli.
- **Ärge koormake alusraami üle ega kasutage seda astmelaua või taburetina.** Kui koormate alusraami üle või seisate selle peal, võib alusraami raskuskese muutuda ja alusraam võib ümber kukkuda.
- **Järgige kasutatud elektritööriista kasutusjuhendit.** Ohutusnõuete või töödeldavate detailide maksimummõõtmete eiramine muudab seadmega töötamise ohtlikuks ja võib põhjustada õnnetusi.
- **Ärge kasutage seadet inimeste transpordiks ega andke seda lastele mängimiseks.** Jälgige, et lapsed seadmega ei mängiks.
- **Ärge löigake labade plastosade või lauaplaadi sisse.** Kahjustatud laba või lauaplaat võib ära murduda. Tekib vigastusoht.

3 Sihipärane kasutus

Alusraam UG-CSC-SYS on mõeldud sihipäraseks kasutamiseks

- alusraamina seadmele CSC SYS 50 EBI,
- mitme Systaineri üksteise peal transportimiseks käsiäru funktsioonis,
- töölauana.

Mõnda teist poolstatsionaarset masinat tohib käitada koos Alusraam UG-CSC-SYS ainult siis, kui selle toetuspind jääb selle ala piiresse **[7-1]** kus seadet saab turvaliselt püsti panna.



Mittesihipärase kasutamise korral vastutab kasutaja.

4 Tehnilised andmed

Alusraam	UG-CSC-SYS
Laua mõõtmed (P x L)	580 x 580 mm
Transpordimõõt	1068 x 580 x 240 mm
Tööpingi kõrgus	
- kõrge tööasend	680 mm
- madal tööasend	240 mm
kaal	18,2 kg

Alusraam	UG-CSC-SYS
Töölauana koormatav kuni	100 kg
Käsiäärana koormatav kuni	80 kg

5 Seadme komponendid

- [1-1] Jalgade lukustushoob
- [1-2] Lisajalad
- [1-3] Käepide
- [1-4] Laba lukustushoob
- [1-5] Laba
- [1-6] Laba kaitsejalad
- [1-7] Vöökinnituse aasad
- [1-8] Lauaplaat
- [1-9] Jala kõrguseseadistus

Esitatud joonised leiate kasutusjuhendi algusest.

6 Paigaldamine

6.1 Käepideme monteerimine [2]

Enne esmakasutust monteeri käepide (vt joonist [2]).

7 Koostamine/kasutuselevõtt

Hoidke töölaua ümber jääv põrand tasane, heas seisukorras ja puhas maas lahtiselt lebavatest esemetest (nt laastud ja lõikejääd).

Hoidke lauaplaat alati vaba ja puhas, et masin püsiks lauaplaadil kindlalt ja ohutult püsti.

7.1 Paigaldamine kõrges tööasendis[3]

- ▶ Seisupinna kergete ebatasasuste korral püüdke kõrguseseadistust [3-1] tasakaalustada.

- ⓘ Lisajalad [3-2] on mõeldud selleks, et tagada seadme turvalisem paigal püsimine ka suurte või raskete toorikute korral.

7.2 Paigaldamine madalas tööasendis[4]

Vt joonist [4].

7.3 Käsiäärna-asendisse seadmine [5]

- ▶ Laba pealispinna kaitseks seadke jalad püstiasendisse.
- ▶ Transporditav last tuleb kinnitada tarnekomplekti kuuluva rihmaga. Viige rihm aasast [5-1] läbi.

7.4 CSC SYS 50 EBI pealepanek [6]

Alusraami UG-CSC-SYS lauaplaat on mõeldud spetsiaalselt CSC SYS 50 EBI hoidikule. CSC SYS 50 EBI saab pöörata 30° kuni järgmise turvalise hoidikuni.

7.5 Kühvel tooriku alusena [8]

Alusraamile asetatud CSC SYS 50 EBI tööpinna kõrgus vastab täielikult peale asetatud kühvli kõrgusele. Pikemad toorikud võib toestada peale asetatud kühvlile.

7.6 Poolstatsioonarsete masinate pealepanek [7]

Muud poolstatsioonarset masinad tuleb paigutada aukplaadi vastava tähistusega alale [7-1].

8 Hooldus ja remont



Hooldus- ja parandustöid on lubatud teha vaid tootja esindajal või volitatud hooldekeskustes. Lähima teenindustöökoja aadressi leiate: www.festool.ee/teenindus



Kasutada tohib üksnes Festooli originaalvaruosi! Tellimisnumbri leiate: www.festool.ee/teenindus



9 Keskkond



Ärge käidelize seadet koos olmejäätmetega! Seadmed, lisavarustus ja pakendid tuleb suunata keskkonnasõbralikult taaskasutusse. Järgige kehtivaid riiklikke eeskirju.

REACH teave: www.festool.ee/reach

1 Tunnukset

-  Varoitus yleisestä vaarasta
-  Lue käyttöopas, turvallisuusohjeet!
-  Sormien ja käsien puristumisvaara!
-  Kompastumisvaara!
-  Älä kiipeä päälle
-  Älä sahaa kauhaan tai pöytälevyyn.
-  Säkkikärryasento
-  Käyttöasento
-  Kuormituskyky työpöytänä enintään 100 kg.
-  Kuormituskyky säkkikärrynä enintään 80 kg.
-  Käsittelyohje
-  Ohje, vihje
-  Älä hävitä kotitalousjätteiden mukana.

2 Turvallisuusohjeet

 **VAROITUS! Lue kaikki turvallisuus- ja käyttöohjeet.** Turvallisuusohjeiden ja käyttöohjeiden noudattamisen laiminlyönti voi aiheuttaa sähköiskun, tulipalon ja/tai vakavia vammoja.

Säilytä kaikki turvallisuusohjeet ja käyttöohjeet myöhempää tarvetta varten.

Turvallisuusohjeissa käytetty termi "sähkötyökalu" tarkoittaa verkkokäyttöisiä sähkötyökaluja (verkkojohdon kanssa) tai akkukäyttöisiä sähkötyökaluja (ilman verkkajohtoa).

- **Irrota pistotulppa pistorasiasta ja/tai akku sähkötyökalusta, ennen kuin teet Kuljetusjalusta:n säätöjä.** Monet onnettomuudet ovat aiheutuneet sähkötyökalujen tahattomasta käynnistymisestä.
- **Pystytä Kuljetusjalusta oikealla tavalla, ennen kuin asennat sähkötyökalun sen päälle.** Oikein tehty pystytys on tärkeää,

jotta kokoontaittumisvaara saadaan estettyä.

- **Varmista ennen käytön aloittamista, että sähkötyökalu on luotettavasti paikallaan Kuljetusjalusta:n päällä.** Sähkötyökalun luiskahtaminen pois paikaltaan työpöydällä voi aiheuttaa sähkötyökalun tai työkalupaleen hallinnan menettämisen.
- **Aseta kuljetusjalusta tukevalle, tasaiselle ja vaakasuoralle pinnalle.** Jos kuljetusjalusta voi luiskahtaa paikaltaan tai horjua, sähkötyökalua tai työkalupalaa ei ole mahdollista ohjata tasaisesti ja turvallisesti.
- **Älä ylikuormita kuljetusjalustaa äläkä käytä sitä portaana tai jakkarana.** Ylikuormitus tai kuljetusjalustan päällä seisominen voi aiheuttaa sen, että kuljetusjalustan painopiste siirtyy ja kuljetusjalusta kaatuu.
- **Noudata käyttämäsi sähkötyökalun käyttöohjeita.** Turvallisuusohjeiden ja työkalupaleen maksimimittoja koskevien määräysten noudattamatta jättäminen tekee laitteesta epäturvallisen ja voi aiheuttaa onnettomuuksia.
- **Älä käytä tätä laitetta ihmisten kuljettamiseen tai leikkikaluna.** Lapsia täytyy valvoa, jotta he eivät pääse leikkimään laitteen kanssa.
- **Älä sahaa kauhan muoviosiin tai pöytälevyyn.** Vaurioitunut kauha tai pöytälevy voi murtua. Tämä aiheuttaa loukkaantumisvaaran.

3 Määräystenmukainen käyttö

Kuljetusjalusta UG-CSC-SYS on tarkoitettu

- mallin CSC SYS 50 EBI jalustaksi,
- säkkikärryksi useamman päällekkäin pinotun Systainer-salkun kuljettamiseen,
- työpöydäksi.

Muuta puolikiinteäasenteista konetta saa käyttää Kuljetusjalusta UG-CSC-SYS:n päällä vain, jos kyseisen työkalun voi asentaa turvallisesti alueen **[7-1]** sisäpuolelle.

 Laitteen käyttäjä vastaa määräystenvastaisesta käytöstä aiheutuneista vahingoista.

4 Tekniset tiedot

Kuljetusjalusta	UG-CSC-SYS
Pöydän mitat (p x l)	580 x 580 mm
Kuljetusmitat	1068 x 580 x 240 mm
Pöydän korkeus	
- Korkea käyttöasento	680 mm
- Matala käyttöasento	240 mm
Paino	18,2 kg
Kuormituskyky työpöytä- nä enintään	100 kg
Kuormituskyky säkki- kärrynä enintään	80 kg

5 Laitteen osat

- [1-1] Jalkojen lukitusvipu
- [1-2] Lisäjalat
- [1-3] Kahva
- [1-4] Kauhan lukitusvipu
- [1-5] Kauha
- [1-6] Kauhan tukijalat
- [1-7] Hihnan kiinnityssilmukat
- [1-8] Pöytälevy
- [1-9] Jalan korkeudensäädin

Mainitut kuvat ovat käyttöoppaan alussa.

6 Asennus

6.1 Kahvan asentaminen [2]

Asenna kahva ennen ensikäyttöä (katso kuva [2]).

7 Asennus/käyttöönotto

Työpöydän ympärillä olevan lattian täytyy olla tasainen, hyvässä kunnossa ja puhdas (lattialla ei saa olla esimerkiksi sahanpuruja tai puunpaljoja).

Pidä pöytälevy aina esteettömänä ja siistinä, jotta kone pysyy aina turvallisesti paikallaan pöytälevyn päällä.

7.1 Asettaminen korkeaan käyttöasentoon [3]

- Tasaaja alustan lievät epätasaisuudet korkeudensäätimellä [3-1].

- ① Lisäjalat [3-2] parantavat tukevuutta suurten tai raskaiden työkappaleiden työstössä.

7.2 Asettaminen matalaan käyttöasentoon [4]

Katso kuva [4].

7.3 Asettaminen säkkikärryasentoon [5]

- Aseta suojajalat kauhapinnan suojaksi.
- Kiinnitä kuljetettavaan kuormaun toimitukseen kuuluvalla hinnalla. Ohjaa sitä varten hihna asiaankuuluvien silmukoiden [5-1] läpi.

7.4 CSC SYS 50 EBI asentaminen [6]

Kuljetusjalustan UG-CSC-SYS pöytälevy on suunniteltu erityisesti CSC SYS 50 EBI:n kiinnittämiseen. CSC SYS 50 EBI:tä voi kääntää kulloinkin 30° verran seuraavaan turvalliseen kiinnittimeen asti.

7.5 Työkappaleen tukena toimiva kauha [8]

Kuljetusjalustan päälle asetetun CSC SYS 50 EBI:n työtason korkeus vastaa kokonaan päälle käännetyn kauhan korkeutta. Pitkät työkappaleet saa tuettua päälle käännetyn kauhan päälle.

7.6 Puolikiinteäasenteisten koneiden asentaminen [7]

Muut puolikiinteäasenteiset koneet täytyy asentaa reikälevyn merkityn alueen [7-1] sisäpuolelle.

8 Huolto ja hoito



Anna vain valmistajan tai valtuutetun huoltokorjaamon tehdä **huolto- ja korjaustyöt**. Lähimmän huoltopisteen voit katsoa nettiosoitteesta: www.festool.fi/huolto

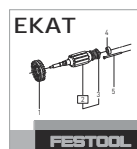

Käytä vain alkuperäisiä Festool-varaosia! Tuotenumerot voit katsoa nettiosoitteesta: www.festool.fi/huolto

9 Ympäristö



Älä heitä käytöstä poistettua konetta talousjätteiden joukkoon! Toimita käytöstä poistetut laitteet, tarvikkeet ja pakkaukset ympäristöystävälliseen kierrätykseen. Noudata voimassaolevia kansallisia määräyksiä.

Teave REACH kohta: www.festool.fi/reach

1 Szimbólumok



Általános veszélyekre vonatkozó figyelmeztetés



Olvassa el a használati utasítást, valamint a biztonsági előírásokat!



Az ujjak és kezek becsípődésének veszélye!



Botlásveszély!



Ne álljon rá!



Ne fűrészelje be a lapátot és az asztallapot.



Kézikocsi helyzet



Munkavégzési helyzet



Munkaasztalként terhelhető: 100 kg.



Kézikocsiként terhelhető: 80 kg.



Használati útmutató



Megjegyzések, ötletek



Ne dobja ki háztartási szemétkébe.

2 Biztonsági előírások



VIGYÁZAT! Olvassa el az összes biztonsági előírást és utasítást. A biztonsági előírások és utasítások betartásának elmulasztása áramütéshez, tűzhez és/vagy súlyos testi sérülésekhez vezethet.

Őrizze meg az összes biztonsági előírást és utasítást a későbbi felhasználhatóság érdekében.

A biztonsági előírásoknál használt „elektromos szerszám” kifejezés egyaránt vonatkozik az elektromos hálózatról üzemelő (elektromos kábellel ellátott) és az akkumulátorral üzemelő (elektromos kábel nélküli) elektromos kéziszerszámokra.

- **Húzza ki a hálózati csatlakozót a konnektorból és/vagy az akkuegységet az elektromos kéziszerszámból, mielőtt beállítást végez a Szállító- és munkaállványon.** Több

balesetnek az oka az elektromos kéziszerszámok véletlenszerű beindítása.

- **Állítsa fel helyesen a Szállító- és munkaállványt, mielőtt ráhelyez egy elektromos kéziszerszámot.** Az összecsuklás veszélyének megakadályozása miatt fontos, hogy helyesen szerelje össze az asztalt.
- **Győződjön meg arról, hogy az elektromos kéziszerszám biztonságosan helyezkedik-e el a Szállító- és munkaállványon, mielőtt használni kezdené.** Elveszítheti az uralmát az elektromos kéziszerszám vagy a munkadarab felett, ha az elmozdul a munkaasztalon.
- **A szállító- és munkaállványt stabil, sík és vízszintes felületre állítsa.** Az elektromos kéziszerszám nem vezethető egyenletesen és biztonságosan, ha a szállító- és munkaállvány elcsúszik vagy billeg.
- **Ne terhelje túl a szállító- és munkaállványt és ne használja fellépőnek vagy ülőkének.** Ha rááll a szállító- és munkaállványra vagy túlterheli azt, akkor elmozdulhat a súlypontja felfelé, és ennek következtében felborulhat.
- **Vegye figyelembe az alkalmazott elektromos kéziszerszám használati útmutatóját.** A biztonsági utasítások és a szerszám maximális méreteinek figyelmen kívül hagyása esetén a szerszám nem használható biztonságosan és balesetet okozhat.
- **Ne használja az eszközt személyszállításra vagy játékként.** Gyermekek részére felügyeletet kell biztosítani annak érdekében, hogy ne játszanak a berendezéssel.
- **Ne fűrészeljen a lapát vagy az asztallap műanyag részeibe.** A sérült lapát vagy asztallap eltörhet. Ezáltal sérülésveszély jön létre.

3 Rendeltetésszerű használat

A Szállító- és munkaállvány UG-CSC-SYS rendeltetésszerűen használható

- alátétként a CSC SYS 50 EBI számára,
- több Systainer egymáson való szállításához kézikocsiként,
- munkaasztalként.

Másik félig rögzített gépet csak akkor szabad üzemeltetni a Szállító- és munkaállvány UG-CSC-SYS készüléken, ha az állófelülete a **[7-1]** területen biztonságosan felállítható.



Nem rendeltetésszerű használat esetén a felelősséget a felhasználó viseli.

4 Műszaki adatok

Szállító- és munkaállvány	UG-CSC-SYS
Asztalméret (H x Sz)	580 x 580 mm
Szállítási méret	1068 x 580 x 240 mm
Asztal magassága	
- magas munkahelyzet	680 mm
- mély munkahelyzet	240 mm
Súly	18,2 kg
Munkaasztalként terhelhető:	100 kg
Kézikocsiként terhelhető:	80 kg

5 A készülék részei

- [1-1] Lábak reteszelőkarja
- [1-2] Kiegészítő lábak
- [1-3] Kézi fogantyú
- [1-4] Lapát reteszelőkarja
- [1-5] Lapát
- [1-6] Lapát védőlábak
- [1-7] Karikák a heveder rögzítéséhez
- [1-8] Géptalp
- [1-9] Láb magasságbeállítása

A hivatkozott ábrákat a használati utasítás elején találja meg.

6 Összeszerelés

6.1 Fogantyú felszerelése [2]

Az első használat előtt szerelje fel a fogantyút (lásd [2]. ábra).

7 Felépítés/üzembe helyezés

A padlót a munkaasztal körül tartsa egyenes, jó és szanaszét heverő tárgyaktól (pl. forgácsoktól és vágási maradványoktól) mentes állapotban. Tartsa mindig szabadon és tisztán az asztalapot, hogy a gép biztosan álljon az asztallapon.

7.1 Felállítás magas munkahelyzetbe [3]

- Egyenlítse ki a kisebb egyenetlenségeket a magasságbeállítás állófelületén [3-1].

- ⓘ A kiegészítő lábak [3-2] elősegítik a stabil helyzet létrejöttét nagy és nehéz munkadarabok esetében.

7.2 Felállítás mély munkahelyzetbe [4]

Lásd a [4]-es ábrát.

7.3 Felállítás kézikocsiként [5]

- A lapát felületének védelméhez állítsa fel a védőlábakat.
- A szállítandó rakományt a csomagban található hevederrel biztosítsa. Ehhez a hevedert fűzze be az erre szolgáló karikákba [5-1].

7.4 A CSC SYS 50 EBI felhelyezése [6]

A szállító- és munkaállvány asztallapját UG-CSC-SYS speciálisan a CSC SYS 50 EBI befogáshoz tervezték. A CSC SYS 50 EBI 30°-kal elfordítható a következő biztos rögzítési lehetőségig.

7.5 Lapát a munkadarab alátétjeként [8]

Egy a szállító- és munkaállványra felhelyezett CSC SYS 50 EBI munkafelületének magassága megfelel a teljesen felállított lapát magasságának. A hosszabb munkadarabok megtámaszthatók a felállított lapáton.

7.6 Félig rögzített gépek felhelyezése [7]

A félig rögzített gépeket a megjelölt [7-1] területen belül a lyukastáblára kell helyezni.

8 Karbantartás és ápolás



Ügyfélszolgálat és javítás csak a gyártónál vagy szakszervezetekben. A legközelebbi címet a következő oldalon találja meg: www.festool.hu/szerviz



Kizárólag eredeti Festool pótalkatrészeket használjon! Rendelési számok a következő helyen: www.festool.hu/szerviz

9 Környezetvédelem



A készüléket ne dobja háztartási szemétkébe! Adja le a szerszámot, a tartozékokat és a csomagolást a környezetvédelmi előírásoknak megfelelő újrahasznosítás céljából. Ügyeljen az érvényes helyi előírások betartására.

Információk a REACH-ről: www.festool.hu/reach

1 Simboli



Avvertenza di pericolo generico



Leggere le istruzioni d'uso e le avvertenze di sicurezza.



Pericolo di schiacciamento per mani e dita!



Rischio di inciampo!



Non salire sopra



Non tagliare nella superficie di appoggio e nella piastra.



Posizione del carrello



Posizione di lavoro



Caricabile come banco da lavoro fino a 100 kg.



Caricabile come carrello di trasporto fino a 80 kg.



Istruzioni per l'uso



Consiglio, avvertenza



Non smaltire tra i rifiuti domestici.

2 Avvertenze per la sicurezza



AVVERTENZA! Leggere tutte le avvertenze per la sicurezza e le indicazioni.

Eventuali errori nell'osservanza delle avvertenze di sicurezza e delle istruzioni d'uso possono provocare scosse elettriche, incendi e/o gravi lesioni.

Conservare tutte le avvertenze di sicurezza e le istruzioni d'uso per riferimenti futuri.

Il termine "elettroutensile" utilizzato nelle avvertenze di sicurezza indica elettroutensili sia a filo (con cavo di rete), sia a batteria (senza cavo di rete).

- **Scollegare la spina di rete dalla presa e/o la batteria dall'elettroutensile prima di effettuare qualsiasi regolazione carrello.** L'avvio accidentale degli elettroutensili è causa di alcuni incidenti.

- **Montate tutto carrello correttamente prima di appoggiarvi un utensile elettrico.** Un montaggio corretto è importante per evitare il rischio che si richiuda.
- **Assicurarsi che l'utensile elettrico sia saldamente posizionato sul carrello, prima di utilizzarlo.** Lo scivolamento dell'elettroutensile sul banco da lavoro può provocare la perdita di controllo dell'utensile o del pezzo.
- **Installare il carrello su una superficie ben solida, piana e orizzontale.** Se il carrello può spostarsi o oscillare, l'elettroutensile o il pezzo stesso non può essere controllato in modo costante e sicuro.
- **Non sovraccaricare il carrello e non usarlo come mezzo di sollevamento o come sgabello.** Sovraccaricando o salendo sul carrello sussiste il rischio di spostare il suo baricentro verso l'alto, provocandone il ribaltamento.
- **Attenersi alle istruzioni d'uso dell'elettroutensile utilizzato.** La mancata osservanza delle avvertenze di sicurezza e delle dimensioni massime del pezzo rendono l'apparecchio poco sicuro e possono provocare incidenti.
- **Non utilizzare il dispositivo per trasportare persone o come giocattolo.** I bambini andranno sorvegliati, per evitare con certezza che giochino con l'utensile.
- **Non tagliare negli elementi in plastica della superficie di appoggio o nella piastra.** Una superficie di appoggio o una piastra danneggiata può rompersi. Ne consegue un rischio di lesioni.

3 Utilizzo conforme

Il carrello UG-CSC-SYS è previsto conformemente alle disposizioni

- come carrello per la CSC SYS 50 EBI,
- per il trasporto di più Systainer uno sull'altro come carrello di trasporto,
- come banco da lavoro.

Un'altra macchina semistazionaria può essere utilizzata sul carrello UG-CSC-SYS solo a condizione che la sua superficie di appoggio possa essere posizionata in modo sicuro all'interno dell'area [7-1].



Il proprietario risponde dei danni in caso di uso non appropriato dell'attrezzo.

4 Dati tecnici

carrello	UG-CSC-SYS
Dimensioni piano (L x l)	580 x 580 mm
Misure per il trasporto	1068 x 580 x 240 mm
Altezza del piano	
- Posizione di lavoro alta	680 mm
- Posizione di lavoro bassa	240 mm
Peso	18,2 kg
Caricabile come banco da lavoro fino a	100 kg
Caricabile come carrello di trasporto fino a	80 kg

5 Elementi dell'apparecchio

- [1-1]** Leva di bloccaggio piedini
- [1-2]** Piedini aggiuntivi
- [1-3]** Impugnatura
- [1-4]** Leva di bloccaggio superficie di appoggio
- [1-5]** Superficie di appoggio
- [1-6]** Piedini di protezione superficie di appoggio
- [1-7]** Ugelli per fissaggio cinghia
- [1-8]** piastra
- [1-9]** Regolazione in altezza del piedino

Le figure indicate nel testo si trovano all'inizio delle istruzioni per l'uso.

6 Da montare

6.1 Montaggio impugnatura [2]

Montare l'impugnatura prima del primo utilizzo (v. figura [2]).

7 Montaggio/Messa in funzione

Mantenere il pavimento intorno al banco di lavoro in piano, in buone condizioni e privo di oggetti sparsi (p.es. trucioli e resti di taglio). Per garantire che la macchina stia saldamente sulla piastra, tenerla sempre libera e pulita.

7.1 Installazione in posizione di lavoro alta [3]

- Compensare la leggera irregolarità nella superficie di appoggio con la regolazione dell'altezza [3-1].

ⓘ I piedi aggiuntivi [3-2] servono ad aumentare la stabilità in caso di pezzi grandi o pesanti.

7.2 Installazione in posizione di lavoro bassa [4]

Vedere Fig. [4].

7.3 Disposizione in posizione sul carrello di trasporto [5]

- A protezione della superficie di appoggio, montare i piedini protettivi .
- Fissare il carico da trasportare con la cinghia in dotazione. Per fare questo, far passare la cinghia attraverso gli appositi occhielli [5-1].

7.4 Appoggio della CSC SYS 50 EBI [6]

La piastra del carrello UG-CSC-SYS è prevista appositamente per alloggiare la CSC SYS 50 EBI. La CSC SYS 50 EBI può essere ruotata di 30° alla volta fino al successivo alloggiamento sicuro.

7.5 Superficie di appoggio come sostegno dei pezzi [8]

L'altezza della superficie di lavoro di una CSC SYS 50 EBI posizionata sul carrello corrisponde all'altezza della superficie di appoggio completamente montata. I pezzi più lunghi possono essere appoggiati sulla superficie di appoggio montata.

7.6 Appoggio di macchine semistazionarie [7]

Le altre macchine semistazionarie devono essere posizionate all'interno dell'area contrassegnata [7-1] sulla piastra forata.

8 Cura e manutenzione



Assistenza Clienti e riparazione esclusivamente a cura del costruttore o di officine di assistenza autorizzate. Per l'indirizzo più vicino alla vostra zona: www.festool.it/servizio



Utilizzare esclusivamente ricambi originali Festool. Per il codice di ordinazione: www.festool.it/servizio

9 Ambiente



Non gettare l'utensile fra i rifiuti domestici! Avviare utensili, accessori ed imballaggi ad un riciclo rispettoso dell'ambiente. Attenersi alle disposizioni di legge nazionali in vigore.

Informazioni su REACH: www.festool.it/reach

1 Simboliai



Įspėjimas apie bendrojo pobūdžio pavojus



Skaityti naudojimo instrukciją, saugos nurodymus!



Pirštų ir plaštakų prispaudimo pavojus!



Griuvimo pavojus!



Nekelti



Nepjaukite kastuvo ir plokštės.



Transportavimo vežimėlių padėtis



Darbinė padėtis



Darbastalis išlaiko iki 100 kg.



Transportavimo vežimėlis išlaiko iki 80 kg apkrovą.



Darbinis nurodymas



Patarimas, nurodymas



Nemesti į buitinius šiukšlynus.

2 Saugos nurodymai



ĮSPĖJIMAS! Perskaitykite visus saugos nurodymus ir instrukcijas. Delsimas vykdyti šiuos saugos nurodymus ir instrukcijas gali tapti elektros smūgio, gaisro ir / arba sunkių sužalojimų priežastimi.

Išsaugokite visus saugos nurodymus ir instrukcijas, kad galėtumėte juos pažiūrėti ateityje.

Saugos nurodymuose vartojamas terminas „elektrinis įrankis“ reiškia ir iš elektros tinklo maitinamus elektrinius įrankius (su elektros maitinimo kabeliu), ir akumuliatorinius elektrinius įrankius (be elektros maitinimo kabelio).

- **Prieš atlikdami bet kokius nustatymus stovas, ištraukite maitinimo kištuką iš lizdo ir (arba) akumuliatorių iš įrankio.** Netyčinis elektrinio įrankio paleidimas dažnai būna nelaimingų atsitikimų priežastis.

- **Prieš įrengdami elektrinį įrankį teisingai surinkite stovas.** Norint, kad darbatalio kojos netikėtai nesusilankstyty, būtina surinkti teisingai.
- **Prieš naudodami įsitikinkite, kad įrankis yra saugioje padėtyje stovas.** Elektriniam įrankiui slystant ant darbatalio, yra pavojus nebesuvaldyti elektrinio įrankio arba ruošinio.
- **Apatinį stovą statykite ant tvirto, lygaus ir horizontalaus paviršiaus.** Kai apatinis stovas slysta ar gali svyruoti, elektrinio įrankio arba ruošinio negalima tolygiai ir saugiai valdyti.
- **Neperkraukite ir nenaudokite apatinio stovo vietoje pagalbinių kopėčių ar banketės.** Apatinį stovą per daug apkrovus arba ant jo stovint, svorio centras gali pasikeisti, ir apatinis stovas gali apvirsti.
- **Laikykitės naudojamo elektrinio įrankio naudojimo instrukcijos nurodymų.** Nesilaikant saugos nurodymų ir maksimalių ruošinio matmenų, prietaisas tampa nebesaugus ir gali tapti nelaimingų atsitikimų priežastimi.
- **Nenaudokite prietaiso žmonėms vežti ar kaip žaislo.** Vaikus būtina prižiūrėti, kad būtų užtikrinta, jog jie nežaidžia su prietaisu.
- **Nepjaukite plastikinių kastuvo dalių ar plokštės.** Pažeistas kastuvas ar plokštė gali lūžti. Kyla susižalojimų pavojus.

3 Naudojimas pagal paskirtį

stovas UG-CSC-SYS skirtas naudoti

- kaip CSC SYS 50 EBI apatinis stovas,
- ir transportuoti kelis vienas ant kito ant krovininių vežimėlio sukrautus Systainern,
- vietoje darbatalio.

Kitą pusiau stacionarią mašiną galima naudoti tik ant stovas UG-CSC-SYS, jei stovėjimo paviršius gali būti saugiai įrengtas **[7-1]** srityje.



Už naudojimo ne pagal paskirtį pasekmes atsako naudotojas.

4 Techniniai duomenys

stovas	UG-CSC-SYS
Stalo matmenys (ilgis x plotis)	580 x 580 mm
Transportavimo dydis	1068 x 580 x 240 mm
Stalo aukštis	

stovas	UG-CSC-SYS
- Aukšta darbinė padėtis	680 mm
- Žema darbinė padėtis	240 mm
Svoris	18,2 kg
Darbastalis išlaiko iki	100 kg
Transportavimo vežimėlis išlaiko iki	80 kg

5 Prietaiso elementai

- [1-1] Kojos fiksavimo svirtis
- [1-2] Papildomos kojos
- [1-3] Rankena
- [1-4] Kastuvo fiksavimo svirtis
- [1-5] Kastuvas
- [1-6] Kastuvo apsauginės kojos
- [1-7] Kilpos diržui pritvirtinti
- [1-8] Plokštė
- [1-9] Aukščio reguliavimo koja

Nurodytos iliustracijos yra pateiktos naudojimo instrukcijos pradžioje.

6 Montavimas

6.1 Rankenos montavimas [2]

Prieš naudodami pirmą kartą, sumontuokite rankeną (žr. pav. [2]).

7 Surinkimas / darbo pradžia

Grindys aplink darbastalį turi būti lygios, geros būklės ir ant jų neturi gulėti palaidų objektų (pvz., pjuvenų ar medienos atliekų).

Norint užtikrinti, kad mašina saugiai stovėtų ant plokštės, ši plokštė visada turi būti laisva ir švari.

7.1 Nustatymas aukštoje darbinėje padėtyje [3]

- Reguliuodami aukštį [3-1] išlyginkite nedidelius stovimo paviršiaus nelygumus.

ⓘ Papildomos kojos [3-2] naudojamos didelių ar sunkių ruošinių stabilumui padidinti.

7.2 Nustatymas žemoje darbinėje padėtyje [4]

Žr. [4] pav.

7.3 Nustatymas į transportavimo vežimėlio padėtį [5]

- Norėdami apsaugoti kastuvo paviršių, įrenkite apsaugines kojas.
- Transportuojamą krovinį pritvirtinkite tiekiamame komplekte esančiu diržu. Šiam tikslui prakiškite diržą per numatytas kilpas [5-1].

7.4 CSC SYS 50 EBI uždėjimas [6]

Apatinio stovo UG-CSC-SYS stalo plokštė specialiai sukurta CSC SYS 50 EBI tvirtinti. CSC SYS 50 EBI galima pasukti 30° kampu iki kito saugaus tvirtinimo.

7.5 Kastuvas kaip ruošinio atrama [8]

Ant apatinio stovo uždėto CSC SYS 50 EBI darbinio paviršiaus aukštis atitinka visiškai uždėto kastuvo aukštį. Ilgesnius ruošinius galima paremti ant uždėto kastuvo.

7.6 Pusiau stacionarių mašinų įrengimas [7]

Kitas pusiau stacionarias mašinas reikia pastatyti pažymėtoje srityje [7-1] ant perforuotos plokštės.

8 Techninė priežiūra ir tvarkymas



Techninis aptarnavimas ir remontas vykdomas tik pas gamintoją arba techninės priežiūros dirbtuvėse. Artimiausią adresą rasite internete: www.festool.lt/servisas

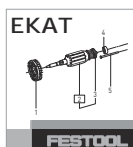

Naudoti tik originalias Festool atsargines dalis! Užsak. Nr. rasite internete: www.festool.lt/servisas

9 Aplinka



Prietaiso nemesti į buitinius šiukšlynus! Prietaisus, reikmenis ir pakuotę pristatyti antriniam perdirbimui pagal aplinkosaugos reikalavimus. Laikytis galiojančių nacionalinių teisės aktų.

Informacija apie REACH: www.festool.lt/reach

1 Simboli



Brīdinājums par vispārīgu apdraudējumu



Lietošanas pamācība, izlasiet drošības noteikumus!



Pirkstu un plaukstu saspiešanas risks!



Paklupšanas risks!



Nekāpt



Neiezāgējiet lāpstā un galda plāksnē.



Maisu ratiņu pozīcija



Darba pozīcija



Slodze kā darbgaldam līdz 100 kg.



Slodze kā maisu ratiņiem līdz 80 kg.



Lietošanas norādījumi



Ieteikums, norāde



Neizmetiet sadzīves atkritumu tvertnē.

2 Drošības noteikumi



BRĪDINĀJUMS! Izlasiet visus drošības noteikumus un norādījumus. Drošības

noteikumu un norādījumu neievērošana var būt par cēloni elektriskā trieciena saņemšanai un izraisīt aizdegšanos un/vai radīt smagus savainojumus.

Saglabājiet šos drošības noteikumus turpmākai izmantošanai.

Drošības noteikumos minētais termins "Elektroinstrumenti" attiecas gan uz no elektrotīkla darbināmajiem instrumentiem (ar elektrokabeļi), gan arī uz no akumulatora darbināmajiem instrumentiem (bez elektrokabeļa).

- **Pirms iestatāt Pastatnis, izvelciet kontaktdakšu no kontaktligzdas un/vai atvienojiet akumulatoru bloku no elektroinstrumenta.** Atsevišķu negadījumu cēlonis ir netīša elektroinstrumenta iedarbināšana.

- **Pirms uzliekat elektroinstrumentu, uzstādiet Pastatnis pareizi.** Ir svarīgi uzstādīt pareizi, lai novērstu salocīšanās risku.
- **Pirms lietojat elektroinstrumentu, pārbaudiet, ka tas stabili turas uz Pastatnis.** Ja elektroinstrumenti noslīd uz darbgalda, var zaudēt kontroli pār elektroinstrumentu vai apstrādājamo materiālu.
- **Novietojiet pastatni uz stingras, līdzenas un horizontālas virsmas.** Ja pastatnis var slīdēt vai svārstīties, elektroinstrumentu vai apstrādājamo materiālu nevar virzīt vienmērīgi un droši.
- **Pastatni nepārslogojiet un neizmantojiet kā pakāpienu vai tabureti.** Ja pastatni pārslogo vai uz tā stāv, smagumcentrs var pārvietoties uz augšu un pastatnis var apgāzties.
- **Ievērojiet elektroinstrumenta ekspluatācijas pamācību.** Ja neievēro drošības norādījumus un sagataves maksimālo izmēru, lietot ierīci ir nedroši un var izraisīt negadījumus.
- **Netransportējiet ar ierīci cilvēkus un neizmantojiet to kā rotaļlietu.** Pieskatiet bērņus, lai nodrošinātu, ka viņi nerotaļājas ar ierīci.
- **Neiezāgējiet lāpsta plastmasas detaļā vai galda plāksnē.** Bojāta lāpsta vai galda plāksne var salūzt. Tādējādi rodas savainojumu risks.

3 Paredzētais pielietojums

Pastatnis UG-CSC-SYS paredzētais lietojums:

- CSC SYS 50 EBI pastatnis;
- vairāku Systainer transportēšana citu uz cita, ja izmanto maisu ratiņu funkciju;
- darbgalds.

Citu pusstacionāru ierīci uz Pastatnis UG-CSC-SYS drīkst lietot tikai tad, ja tās balsta virsmu var stabili uzstādīt zonā **[7-1]**.



Ja izstrādājums netiek lietots paredzētajā veidā, par sekām atbild lietotājs.

4 Tehniskie dati

Pastatnis	UG-CSC-SYS
Galda izmērs (G x P)	580 x 580 mm
Transportēšanas izmērs	1068 x 580 x 240 mm
Galda augstums	
- Augstā darba pozīcija	680 mm

Pastatnis	UG-CSC-SYS
- Zemā darba pozīcija	240 mm
Svars	18,2 kg
Slodze kā darbgaldam līdz	100 kg
Slodze kā maisu ratiņiem līdz	80 kg

5 Instrumenta elementi

[1-1] Kāju fiksācijas svira

[1-2] Papildu balsta kājas

[1-3] Rokturis

[1-4] Lāpsta fiksācijas svira

[1-5] Lāpsta

[1-6] Lāpsta balsta kājas

[1-7] Siksnas stiprināšanas cilpas

[1-8] Galda plāksne

[1-9] Kāju augstuma regulēšanas mehānisms

Parādītie attēli ir atrodami lietošanas pamācības sākumā.

6 Montāža

6.1 Roktura montāža [2]

Pirms sākat pirmreizēji lietot, montējiet rokturi (skatīt attēlu [2]).

7 Salikšana / Iedarbināšana

Pamatnei ap darbgaldam ir jābūt līdzinātai un labā stāvoklī, un uz tās nedrīkst atrasties izmēti priekšmeti (piemēram, skaidas un atgriezumī).

Lai ierīce stabili stāvētu uz galda plāksnes, galda plāksne vienmēr ir jāuztur brīva un tīra.

7.1 Uzstādīšana augstajā darba pozīcijā [3]

► Ja balsta virsma ir mazliet nelīdzena, novērsiet to, regulējot augstumu [3-1].

ⓘ Ar papildu balsta kājām [3-2] ir paredzēts uzlabot stabilitāti, kad darbojas ar lieliem un smagiem apstrādājamajiem materiāliem.

7.2 Uzstādīšana zemajā darba pozīcijā [4]

Skatīt attēlu [4].

7.3 Uzstādīšana maisu ratiņu pozīcijā [5]

- Lai aizsargātu lāpsta virsmu, uzstādiet balsta kājas .
- Transportējamo kravu nostipriniet ar piegādes komplektā iekļauto siksnu. Attiecīgi izvelciet siksnu pa paredzētajām cilpām [5-1].

7.4 CSC SYS 50 EBI uzlikšana [6]

Statīva UG-CSC-SYS galda virsma ir speciāli paredzēta CSC SYS 50 EBI nostiprināšanai. CSC SYS 50 EBI var sagriezt par 30° līdz nākamajam drošajam stiprinājumam.

7.5 Vairogs kā detaļas balstvirsma [8]

Uz statīva uzliktās CSC SYS 50 EBI darba virsmas augstums atbilst līdz galam pacelta vairoga augstumam. Garākas detaļas var atbalstīt uz paceltā vairoga.

7.6 Pusstacionāro ierīču uzlikšana [7]

Citas pusstacionārās ierīces ir jāuzliek uz perforētās plāksnes atzīmētajā zonā [7-1].

8 Apkope un uzturēšana



Klientu apkalpošana un remonts

tiek veikts vienīgi ražotāja uzņēmumā vai servisa darbnīcās. Tuvākā servisa uzņēmuma adresi var atrast interneta vietnē: www.festool.lv/

[apkalposana](http://www.festool.lv/apkalposana)

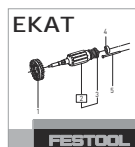

Izmantojiet tikai oriģinālās Festool rezerves daļas! Šo daļu pasūtījuma numurus var atrast interneta vietnē: www.festool.lv/apkalposana

9 Apkārtējā vide



Neizmetiet instrumentu sadzīves atkritumu tvertnē!

Nolietotie instrumenti, to piederumi un iesaiņojuma materiāli jāpakļauj otrreizējai pārstrādei apkārtējai videi nekaitīgā veidā. Ievērojiet spēkā esošos nacionālos noteikumus.

Informācija par direktīvu REACH:

www.festool.lv/reach

1 Symboler



Advarsel om generell fare



Brukerhåndbok, les sikkerhetsinformasjonen!



Klemfare for fingre og hender!



Snubelfare!



Oppstigning forbudt



Ikke sag inn i skuffen og bordplaten.



Sekketrallestilling



Arbeidsstilling



Maks. belastning som arbeidsbord opptil 100 kg.



Som sekketralle kan produktet belastes med opptil 80 kg.



Veiledning



Tips, merknad



Må ikke kastes i husholdningsavfallet.

2 Sikkerhetsinformasjon



ADVARSEL! Les alle sikkerhetsregler og anvisninger. Hvis sikkerhetsinformasjonen og anvisningene ikke følges, kan det føre til elektrisk støt, brann og/eller alvorlige personskader.

Oppbevar all sikkerhetsinformasjon og alle anvisninger for fremtidig bruk.

I sikkerhetsinformasjonen brukes uttrykket "elektroverktøy". Det viser til nettdrevet elektroverktøy (med ledning) eller batteridrevet elektroverktøy (uten ledning).

- **Trekk støpselet ut av kontakten og/eller fjern batteriet fra elektroverktøyet før du foretar innstillinger på Stativ.** En utilsiktet start av elektroverktøyet kan føre til ulykker.
- **Monter Stativ riktig før du setter på et elektroverktøy.** Korrekt montering er

viktig for å unngå risiko for sammenklapping.

- **Påse at elektroverktøyet står sikkert på Stativ før du bruker det.** Dersom elektroverktøyet sklir på arbeidsbordet, kan brukeren miste kontrollen over elektroverktøyet eller arbeidsstykket.
- **Still opp understativet på fast, jevnt og vannrett underlag.** Dersom understativet kan skli eller vakle, kan ikke elektroverktøyet eller arbeidsstykket føres jevnt og sikkert.
- **Ikke overbelast understativet og ikke bruk det som krakk eller til å stå på.** Dersom understativet overbelastes eller man står på det, kan understativets tyngdepunkt forskyves og det velter.
- **Les og følg bruksanvisningen til det elektroverktøyet du bruker.** Dersom sikkerhetsinformasjonen ikke tas til følge og de maksimale målene for arbeidsstykket ikke overholdes, blir maskinen utrygg og kan forårsake ulykker.
- **Ikke bruk apparatet til transport av personer eller som leketøy.** Det må holdes oppsyn med barn slik at det sikres at de ikke leker med maskinen.
- **Ikke sag i plastdelene av skuffen eller i bordplaten.** En skadet skuffe eller bordplate kan knekke. Da er det fare for personskader.

3 Riktig bruk

Stativ UG-CSC-SYS er beregnet på følgende bruk

- som understativ for CSC SYS 50 EBI
- som sekketralle til transport av flere systemer oppå hverandre
- som arbeidsbord

Andre halvstasjonære maskiner må kun brukes oppå Stativ UG-CSC-SYS dersom underlagsflaten kan være sikkert plassert innenfor området [7-1].



Ved ikke-forskriftsmessig bruk bærer brukeren ansvaret.

4 Tekniske data

Stativ	UG-CSC-SYS
Bordmål (L x B)	580 x 580 mm
Transportmål	1068 x 580 x 240 mm
Bordhøyde	

Stativ	UG-CSC-SYS
- høy arbeidsstilling	680 mm
- lav arbeidsstilling	240 mm
Vekt	18,2 kg
Maks. belastning som arbeidsbord	100 kg
Maks. belastning som sekke-tralle	80 kg

5 Apparatelementer

- [1-1] Låsehendel for føttene
- [1-2] Ekstraføtter
- [1-3] Håndtak
- [1-4] Låsehendel for skuffen
- [1-5] Skuffe
- [1-6] Beskyttelsesføtter for skuffe
- [1-7] Øyne for feste av stropp
- [1-8] Plate
- [1-9] Høydeinnstilling av fot

De oppgitte illustrasjonene finnes fremst i bruksanvisningen.

6 Montering

6.1 Monter håndtak [2]

Monter håndtaket før første gangs bruk (se bilde [2]).

7 Montering/idriftsettelse

Gulvet rundt arbeidsbordet må være jevnt, i god stand og fritt for løse, omkringliggende gjenstander (f.eks. spon og avkapp).

For at maskinen skal stå sikkert på bordplaten, må bordplaten alltid holdes fri og ren.

7.1 Oppstilling i høy arbeidsstilling [3]

- ▶ Små ujevnheter i underlaget utlignes ved hjelp av høydeinnstillingen [3-1].
- ⓘ Ekstraføttene [3-2] brukes til å øke stabiliteten ved store eller tunge arbeidsstykker.

7.2 Oppstilling i lav arbeidsstilling [4]

Se bilde [4].

7.3 Oppstilling i sekke-trallestilling [5]

- ▶ Still opp beskyttelsesføttene for å beskytte skuffeoverflaten.

- ▶ Sikre lasten som skal transporteres, med den medfølgende stroppen. Før stroppen gjennom øynene [5-1].

7.4 Påsetting av CSC SYS 50 EBI [6]

Bordplaten på understativet UG-CSC-SYS er beregnet spesielt for feste av CSC SYS 50 EBI. CSC SYS 50 EBI kan snus 30° i hver retning, inntil neste sikre feste.

7.5 Skuffe som verktøyunderlag [8]

Høyden på arbeidsflaten til en CSC SYS 50 EBI som er stilt opp på understativet, tilsvarer høyden på fullt oppfelt skuffe. Lengre arbeidsstykker kan støttes opp på den oppfelte skuffen.

7.6 Påsetting av halvstasjonære maskiner [7]

Andre halvstasjonære maskiner må settes på hullplaten innenfor det merkede området [7-1].

8 Vedlikehold og pleie



Kundeservice og reparasjon skal kun utføres av produsenten eller autoriserte verksteder. Nærmeste representant eller verksted, se: www.festool.com/service



Bruk kun originale Festool-reservedeler! Best.-nr. finner du på: www.festool.com/service

9 Miljø



Apparatet skal ikke kastes i restavfallet! Apparater, tilbehør og emballasje skal leveres til gjenvinning. Ta hensyn til gjeldende nasjonale forskrifter.

Informasjon om REACH: www.festool.com/reach

1 Symbolen



Waarschuwing voor algemeen gevaar



Lees de gebruiksaanwijzing en veiligheidsvoorschriften!



Gevaar van beknelling voor vingers en handen!



Struikelgevaar!



Niet erop klimmen



Steunplaat en tafelplaat niet inzagen.



Steekkarpositie



Werkpositie



Belastbaar als werktafel tot 100 kg.



Belastbaar als steekwagen tot 80 kg.



Handelingsinstructie



Tip, aanwijzing



Niet met het huisvuil meegeven.

2 Veiligheidsvoorschriften



WAARSCHUWING! Lees alle veiligheidsvoorschriften en aanwijzingen. Worden de veiligheidsinstructies en aanwijzingen niet in acht genomen, dan kan dit een elektrische schok, brand en/of ernstig letsel tot gevolg hebben.

Worden de veiligheidsinstructies en aanwijzingen niet in acht genomen, dan kan dit een elektrische schok, brand en/of ernstig letsel tot gevolg hebben.

Bewaar alle veiligheidsinstructies en aanwijzingen om ze later te kunnen raadplegen.

Het begrip "elektrisch gereedschap" dat in de veiligheidsinstructies gebruikt wordt, heeft betrekking op elektrisch gereedschap met netvoeding (met netsnoer) of elektrisch gereedschap met accuvoeding (zonder netsnoer).

- **Trek de netstekker uit het stopcontact en/of het accupack uit het elektrische gereedschap voordat u instellingen aan het Onderstel uitvoert.** Wanneer elektrisch gereedschap onbedoeld gestart wordt, kunnen er ongelukken ontstaan.

- **Stel het Onderstel goed op voordat u er een elektrisch gereedschap opzet.** Een goede opstelling is belangrijk om het risico van inklappen te voorkomen.
- **Stel het elektrische gereedschap stabiel op het Onderstel op voordat u het gebruikt.** Wanneer het elektrische gereedschap op de werktafel verschuift, kunt u de controle erover verliezen.
- **Plaats het onderstel op een stevig, egaal en horizontaal vlak.** Als het onderstel kan wegglijden of wiebelen, kan het elektrische gereedschap of het werkstuk niet gelijkmatig en goed worden geleid.
- **Overbelast het onderstel niet en gebruik het niet als opstap of kruk.** Overbelasting of staan op het onderstel kan ertoe leiden dat het zwaartepunt van het onderstel zich verplaatst en omkiept.
- **Volg de gebruiksaanwijzing van het gebruikte elektrische gereedschap.** Wanneer de veiligheidsvoorschriften en de maximale werkstukafmetingen niet in acht worden genomen, wordt de machine onveilig en kunnen ongevallen ontstaan.
- **Gebruik het apparaat niet voor het vervoer van personen of als speelgoed.** Er moet voortdurend op worden gelet dat kinderen niet met het apparaat spelen.
- **Zaag niet in de kunststofdelen van de steunplaat of in het tafelblad.** Een beschadigde steunplaat of tafelblad kan breken. Daardoor ontstaat letselgevaar.

3 Gebruik volgens de voorschriften

Het Onderstel UG-CSC-SYS is bedoeld

- als onderstel voor de CSC SYS 50 EBI,
- voor het transporteren van meerdere Systainers op elkaar in de functie als steekkar,
- als werktafel.

Een andere halfstationaire machine mag op het Onderstel UG-CSC-SYS alleen gebruikt worden voor zover het standvlak binnen het bereik **[7-1]** veilig opgesteld kan worden.



De gebruiker is aansprakelijk bij gebruik dat niet volgens de voorschriften plaatsvindt.

4 Technische gegevens

Onderstel	UG-CSC-SYS
Tafelafmetingen (l x b)	580 x 580 mm
Transportmaat	1068 x 580 x 240 mm
Tafelhoogte	
- Werkpositie hoog	680 mm
- Werkpositie laag	240 mm
Gewicht	18,2 kg
Belastbaar als werktafel tot	100 kg
Belastbaar als steekwagen tot	80 kg

5 Apparaatcomponenten

- [1-1] Vergrendelingshendel poten
- [1-2] Extra poten
- [1-3] Handgreep
- [1-4] Vergrendelingshendel steunplaat
- [1-5] Steunplaat
- [1-6] Bescherm poten steunplaat
- [1-7] Ogen voor gordelbevestiging
- [1-8] Tafelplaat
- [1-9] Hoogte-instelling poot

De vermelde afbeeldingen staan in het begin van de gebruiksaanwijzing.

6 Montage

6.1 Handgreep monteren [2]

Vóór het eerste gebruik de handgreep monteren (zie afbeelding [2]).

7 Montage/ingebruikname

De vloer om de werktafel moet vlak, in goede staat en vrij van losliggende voorwerpen (bijv. spaanders en zaagresten) zijn.

Voor een veilige stand van de machine op het tafelblad moet het tafelblad steeds vrij en schoon gehouden worden.

7.1 Opstellen in werkpositie hoog [3]

- Lichte oneffenheden in het standvlak aan de hoogte-instelling [3-1] opheffen.

- ⓘ De extra poten [3-2] dienen voor de verhoging van de stabiliteit bij grote of zware werkstukken.

7.2 Opstellen in werkpositie diep [4]

Zie afbeelding [4].

7.3 Opstellen in steekkarpositie [5]

- Voor de bescherming van het steunplaatoppervlak de steunpoten opstellen.
- Te transporteren lading met de meegeleverde gordel borgen. Daartoe de gordel door de hiervoor bedoelde ogen [5-1] leiden.

7.4 Opzetten van de CSC SYS 50 EBI [6]

De bodemplaat van het onderstel UG-CSC-SYS is speciaal bedoeld voor de opname van de CSC SYS 50 EBI. De CSC SYS 50 EBI kan telkens 30° gedraaid worden tot aan de volgende veilige opname.

7.5 Steunplaat als werkstuksteun [8]

De hoogte van het werkvlak van een op het onderstel gezette CSC SYS 50 EBI komt overeen met de hoogte van de volledig opgestelde steunplaat. Langere werkstukken kunnen op de opgestelde steunplaat gesteund worden.

7.6 Plaatsen van halfstationaire machines [7]

Andere halfstationaire machines moeten binnen het gekenmerkte bereik [7-1] op de geperforeerde plaat neergezet worden.

8 Onderhoud en verzorging



Klantenservice en reparatie alleen door fabrikant of door servicewerkplaatsen. Adres bij u in de buurt op: www.festool.nl/service

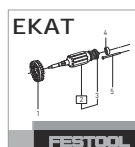

Alleen originele Festool-reserveonderdelen gebruiken! Bestelnr. op: www.festool.nl/service













9 Milieu



Geef het apparaat niet met het huisvuil mee! Voer de apparaten, accessoires en verpakkingen op milieuvriendelijke wijze af. Neem de geldende nationale voorschriften in acht.

Informatie voor REACH: www.festool.nl/reach

1 Symbole

-  Ostrzeżenie przed ogólnym zagrożeniem
-  Przeczytać instrukcję obsługi i wskazówki dotyczące bezpieczeństwa!
-  Niebezpieczeństwo zmiżdżenia palców i rąk!
-  Niebezpieczeństwo potknięcia!
-  Nie wspinać się
-  Uważać, aby nie naciąć łopatki i płyty stołowej.
-  Pozycja wózka ręcznego
-  Pozycja robocza
-  Dopuszczalne obciążenie jako stół roboczy do 100 kg.
-  Dopuszczalne obciążenie jako wózek ręczny do 80 kg.
-  Instrukcja postępowania
-  Zalecenie, wskazówka
-  Nie wyrzucać razem z odpadami domowymi.

2 Uwagi dotyczące bezpieczeństwa

 **OSTRZEŻENIE! Należy przeczytać wszystkie wskazówki i instrukcje dotyczące bezpieczeństwa.** Nieprzestrzeganie wskazówek i instrukcji dotyczących bezpieczeństwa może doprowadzić do porażenia prądem, pożaru i/ lub powstania ciężkich obrażeń ciała.

Wszystkie wskazówki i instrukcje dotyczące bezpieczeństwa należy zachować do wykorzystania w przyszłości.

Używane w niniejszych wskazówkach dotyczących bezpieczeństwa pojęcie „elektronarzędzie” odnosi się do narzędzi elektrycznych zasilanych z sieci (z przewodem zasilającym) i do narzędzi elektrycznych zasilanych z akumulatora (bez przewodu zasilającego).

- **Przed wprowadzeniem jakichkolwiek ustawień w moduł transportowy**

wyciągnąć wtyczkę z modułu gniazda wtykowego i/lub akumulator z elektronarzędzia. Niezamierzone uruchomienie elektronarzędzia jest przyczyną niektórych wypadków.

- **Przed nasadzeniem elektronarzędzia należy prawidłowo zmontować moduł transportowy.** Prawidłowy montaż jest ważny, aby zapobiec ryzyku złożenia się.
- **Przed użyciem należy upewnić się, że elektronarzędzie jest stabilnie zamocowane na moduł transportowy.** Przesunięcie się elektronarzędzia na stole roboczym może prowadzić do utraty kontroli nad elektronarzędziem lub elementem obrabianym.
- **Ustawić moduł transportowy na stabilnej, równej i poziomej powierzchni.** Jeśli moduł transportowy przesuwają się, równomierne i bezpieczne prowadzenie elektronarzędzia i elementu obrabianego nie jest możliwe.
- **Nie przeciążać modułu transportowego i nie używać go jako stopnia lub stołka.** Przeciążanie lub stawianie na module transportowym może prowadzić przesunięcia się środka ciężkości modułu transportowego i jego przewrócenia.
- **Należy przestrzegać instrukcji obsługi używanego elektronarzędzia.** Nieprzestrzeganie zasad bezpieczeństwa i maksymalnych wymiarów obrabianych elementów powoduje, iż urządzenia stają się niebezpieczne i może dojść do wypadków.
- **Nie używać urządzenia do transportu osób lub w charakterze zabawki.** Należy pilnować dzieci, aby nie bawiły się urządzeniem.
- **Nie nacinać elementów łopatki wykonanych z tworzywa sztucznego ani płyty stołowej.** Uszkodzona łopatka lub płyta stołowa może pęknąć. Powoduje to ryzyko obrażeń.

3 Użycie zgodne z przeznaczeniem

Zgodnie z przeznaczeniem produkt moduł transportowy UG-CSC-SYS jest przewidziany

- do stosowania jako moduł transportowy do CSC SYS 50 EBI,
- do transportu kilku Systainerów ustawionych jeden na drugim w funkcji wózka ręcznego,
- jako stół roboczy.

Inna maszyna półstacjonarna może być użytkowana na moduł transportowy UG-CSC-SYS wyłącznie, jeśli jej powierzchnię ustawienia można bezpiecznie umieścić wewnątrz obszaru **[7-1]**.



W przypadku eksploatacji niezgodnej z przeznaczeniem, odpowiedzialność ponosi użytkownik.

4 Dane techniczne

moduł transportowy	UG-CSC-SYS
Wymiary stołu (dł. x szer.)	580 x 580 mm
Wymiary transportowe	1068 x 580 x 240 mm
Wysokość stołu	
- pozycja robocza wysoka	680 mm
- pozycja robocza niska	240 mm
Ciężar	18,2 kg
Dopuszczalne obciążenie jako stół roboczy do	100 kg
Dopuszczalne obciążenie jako wózek ręczny do	80 kg

5 Elementy urządzenia

- [1-1]** dźwignia blokująca nóżki
- [1-2]** dodatkowe nóżki
- [1-3]** uchwyt
- [1-4]** dźwignia blokująca łopatkę
- [1-5]** łopatkę
- [1-6]** nóżki ochronne łopatkę
- [1-7]** oczka do mocowania pasa
- [1-8]** płyta stołowa
- [1-9]** regulacja wysokości nóżki

Podane rysunki znajdują się w załączniku instrukcji obsługi.

6 Montaż

6.1 Montaż uchwytu [2]

Przed pierwszym użyciem zamontować uchwyt (patrz rys **[2]**).

7 Montaż/uruchomienie

Podłoga wokół stołu roboczego powinna być równa, w dobrym stanie i wolna od luźno leżących przedmiotów (np. wiórów i pozostałości po cięciu).

W celu stabilnego ustawienia maszyny na płycie stołowej należy zawsze utrzymywać płytę stołową w czystości.

7.1 Ustawianie w wysokiej pozycji roboczej [3]

- Wyrównać niewielkie nierówności na powierzchni ustawienia za pomocą regulacji wysokości **[3-1]**.

ⓘ Dodatkowe nóżki **[3-2]** służą do zwiększenia stabilności dużych lub ciężkich elementów obrabianych.

7.2 Ustawianie w niskiej pozycji roboczej [4]

Patrz ilustracja **[4]**.

7.3 Ustawienie w pozycji wózka ręcznego [5]

- W celu zabezpieczenia powierzchni łopatki rozstawić nóżki ochronne .
- Zabezpieczyć transportowany ładunek pasem znajdującym się w zakresie dostawy. W tym celu przetożyć pas przez przewidziane do tego celu oczka **[5-1]**.

7.4 Nasadzanie CSC SYS 50 EBI [6]

Płyta stołowa modułu transportowego UG-CSC-SYS jest przewidziana specjalnie do mocowania CSC SYS 50 EBI. CSC SYS 50 EBI można obracać o 30°, aż do osiągnięcia następnej bezpiecznej pozycji mocowania.

7.5 Łyżka jako podparcie elementu obrabianego [8]

Wysokość powierzchni roboczej CSC SYS 50 EBI nasadzonej na moduł transportowy odpowiada wysokości całkowicie złożonej tyżki. Dłuższe elementy obrabiane można podeprzeć na złożonej tyżce.

7.6 Nasadzanie maszyn półstacjonarnych [7]

Inne maszyny półstacjonarne muszą być umieszczone na płycie perforowanej w oznaczonym obszarze **[7-1]**.

8 Konserwacja i utrzymanie w należytym stanie



Serwis i naprawa wyłącznie u producenta i w certyfikowanych warsztatach. Najbliższy adres znaleźć można na: www.festool.pl/serwis

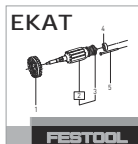

Stosować wyłącznie oryginalne części zamienne Festool! Nr zam. na stronie: www.festool.pl/serwis

9 Środowisko















Nie wyrzucać urządzenia razem z odpadami domowymi! Urządzenia, wyposażenie i opakowania przekazywać do recyklingu przyjaznego środowisku. Przestrzegać obowiązujących przepisów krajowych.

Informacje dotyczące rozporządzenia REACH:

www.festool.pl/reach

1 Símbolos

-  Advertência de perigo geral
-  Ler Manual de instruções, indicações de segurança!
-  Perigo de esmagamento de dedos e mãos!
-  Perigo de tropeço!
-  Não subir
-  Não serrar a pala nem o tampo da bancada.
-  Posição de carrinho de mão
-  Posição de trabalho
-  Com capacidade de carga como bancada de trabalho até 100 kg.
-  Com capacidade de carga como carrinho de mão até 80 kg.
-  Instruções de manuseamento
-  Conselho, indicação
-  Não deitar no lixo doméstico.

2 Indicações de segurança

 **ADVERTÊNCIA! Leia todas as indicações de segurança e instruções.** O incumprimento das indicações de segurança e instruções pode causar choque elétrico, incêndio e/ou ferimentos graves.

Guarde todas as indicações de segurança e instruções para futura referência.

O termo "ferramenta elétrica" utilizado nas indicações de segurança refere-se a ferramentas elétricas com ligação à rede (com cabo de alimentação de rede) ou com bateria (sem cabo de alimentação de rede).

- **Retire a ficha de rede do módulo de tomada e/ou a bateria da ferramenta elétrica, antes de realizar ajustes no Leito.** O arranque involuntário de ferramentas elétricas é a causa de alguns acidentes.

- **Monte o Leito corretamente, antes de colocar uma ferramenta elétrica.** A montagem certa é importante para evitar o risco de dobragem.
- **Antes da sua utilização, certifique-se de que a ferramenta elétrica está bem apoiada no Leito.** Se a ferramenta elétrica escorregar na bancada de trabalho, pode causar a perda do controlo sobre a mesma ou sobre a peça a trabalhar.
- **Coloque o leito sobre uma superfície sólida, plana e horizontal.** Se o leito escorregar ou abanar, não será possível conduzir a ferramenta elétrica ou a peça a trabalhar de modo uniforme e seguro.
- **Não sobrecarregue o leito, nem o utilize como auxílio para subida ou banco.** Se sobrecarregar o leito ou se se colocar sobre este, isso pode levar a que o centro de gravidade do leito se desloque, fazendo com que tombe.
- **Tenha em atenção o Manual de instruções da ferramenta elétrica utilizada.** A não observação das indicações de segurança e das dimensões máximas da peça a trabalhar torna a ferramenta insegura e pode causar acidentes.
- **Não utilize a ferramenta para o transporte de pessoas ou como brinquedo.** As crianças devem ser supervisionadas, de modo a garantir que não brincam com a ferramenta.
- **Não serre as peças em plástico da pala ou o tampo da bancada.** Uma pala ou um tampo da bancada danificados podem quebrar. Daqui resulta perigo de ferimentos.

3 Utilização de acordo com as disposições

O Leito UG-CSC-SYS está concebido, de acordo com as especificações,

- como leito para a CSC SYS 50 EBI,
- para o transporte de vários Systainer empilhados na função de carrinho de mão,
- como bancada de trabalho.

Só é possível utilizar uma outra ferramenta semifixa no Leito UG-CSC-SYS se for possível montar bem a sua superfície de apoio dentro da área [7-1].

 Em caso de utilização incorreta, a responsabilidade é do utilizador.

4 Dados técnicos

Leito	UG-CSC-SYS
Dimensões da bancada (C x L)	580 x 580 mm
Dimensões de transporte	1068 x 580 x 240 mm
Altura da bancada	
- Posição de trabalho alta	680 mm
- Posição de trabalho baixa	240 mm
Peso	18,2 kg
Com capacidade de carga como bancada de trabalho até	100 kg
Com capacidade de carga como carrinho de mão até	80 kg

5 Elementos do aparelho

- [1-1] Alavanca de bloqueio dos pés
- [1-2] Pés adicionais
- [1-3] Punho
- [1-4] Alavanca de bloqueio da pala
- [1-5] Pala
- [1-6] Pés de apoio da pala
- [1-7] Olhais para fixação da cinta
- [1-8] Tampo da bancada
- [1-9] Ajuste da altura dos pés

As figuras indicadas encontram-se no início do manual de instruções.

6 Montagem

6.1 Montar o punho [2]

Montar o punho antes da primeira utilização (consultar a imagem [2]).

7 Montagem/Colocação em funcionamento

Nivelar o pavimento em redor da bancada de trabalho e mantê-lo em bom estado e isento de objetos soltos espalhados (p. ex. aparas e restos do corte).

Para garantir um apoio firme da ferramenta no tampo da bancada, este deve ser mantido livre e limpo.

7.1 Colocação na posição de trabalho alta [3]

- Corrigir pequenas irregularidades na superfície de apoio no ajuste da altura [3-1].

ⓘ Os pés adicionais [3-2] servem para aumentar a estabilidade no caso de peças a trabalhar grandes ou pesadas.

7.2 Colocação na posição de trabalho baixa [4]

Consultar a imagem [4].

7.3 Colocação na posição de carrinho de mão [5]

- Para proteger a superfície da pala, montar os pés de apoio .
- Fixar a carga a transportar com a cinta incluída no âmbito de fornecimento. Para tal, passar a cinta pelos olhais previstos [5-1].

7.4 Colocação do CSC SYS 50 EBI [6]

O tampo da bancada do leito UG-CSC-SYS está especialmente previsto para a fixação do CSC SYS 50 EBI. O CSC SYS 50 EBI pode ser rodado em 30°, até à próxima fixação segura.

7.5 Pá como apoio da peça a trabalhar [8]

A altura da superfície de trabalho de um CSC SYS 50 EBI colocado no leito corresponde à altura da pá completamente levantada. Peças a trabalhar mais compridas podem ser apoiadas na pá levantada.

7.6 Montagem de ferramentas semifixas [7]

É possível montar outras ferramentas semifixas na placa perfurada, no interior da área assinalada [7-1].

8 Manutenção e conservação



Serviço Após-Venda e Reparação somente pelo fabricante ou oficinas de serviço certificadas. Endereço mais próximo em: www.festool.pt/serviço



Utilizar apenas peças sobresselentes originais da Festool! Referência em: www.festool.pt/serviço













9 Meio ambiente



Não deite a ferramenta no lixo doméstico! Encaminhar as ferramentas, acessórios e embalagens para reaproveitamento ecológico. Respeitar as normas nacionais em vigor.

Informações sobre REACH: www.festool.pt/reach

1 Simboluri

-  Avertisment privind un pericol general
-  Citiți instrucțiunile privind siguranța din cadrul manualului de utilizare!
-  Pericol de strivire degetelor și mâinilor!
-  Pericol de împiedicare!
-  Nu ridicați
-  Nu tăiați paleta și placa.
-  Poziția roabei pentru saci
-  Poziția de lucru
-  Poate fi încărcată ca masă de lucru până la 100 kg.
-  Poate fi încărcată ca roabă pentru saci până la 80 kg.
-  Instrucțiuni de manipulare
-  Recomandare, observație
-  Nu eliminați aparatul împreună cu deșeurile menajere.

2 Instrucțiuni privind siguranța

 **AVERTISMENT! Citiți toate instrucțiunile privind siguranța și indicațiile.** Nerespectarea instrucțiunilor privind siguranța și indicațiilor se poate solda cu electrocutări, incendii și/sau răniri grave.

Păstrați toate instrucțiunile privind siguranța și instrucțiunile în vederea consultării ulterioare.

Noțiunea de „sculă electrică” utilizată în cadrul instrucțiunilor privind siguranța se referă la sculele electrice acționate electric (cu cablu de rețea) sau la sculele electrice cu acumulatori (fără cablu de rețea).

- **Scoateți fișa din priză și/sau acumulatorul din scula electrică înainte de a efectua reglaje la Masă de lucru cu pneuri din cauciuc.** Pornirea involuntară a sculelor electrice reprezintă poate provoca accidente.

- **Montați Masă de lucru cu pneuri din cauciuc în mod corect înainte de așezarea unei scule electrice.** Montarea corectă este importantă pentru a preveni riscul de închidere prin pliere.
- **Asigurați o stabilitate fără riscuri a sculei electrice pe Masă de lucru cu pneuri din cauciuc înainte de a o utiliza.** Alunecarea sculei electrice pe masa de lucru poate duce la pierderea controlului asupra sculei electrice sau asupra piesei.
- **Așezați masa de lucru cu pneuri din cauciuc pe o suprafață fermă, plană și orizontală.** Dacă masa de lucru cu pneuri din cauciuc alunecă sau se clatină, scula electrică sau piesa nu mai pot fi conduse uniform și în siguranță.
- **Nu suprasolicitați masa de lucru cu pneuri din cauciuc și nu o folosiți în mod abuziv pe post de suport de urcare sau pe post de scaun.** Suprasolicitarea sau așezarea persoanelor pe masa de lucru cu pneuri din cauciuc pot provoca deplasarea centrului de greutate al mesei de lucru cu pneuri din cauciuc și răsturnarea acesteia.
- **Respectați manualul de utilizare a sculei electrice utilizate.** În cazul nerespectării indicațiilor de securitate și a dimensiunilor maxime ale pieselor, aparatul devine nesigur și poate provoca accidente.
- **Nu utilizați aparatul pentru transportarea persoanelor sau ca jucărie.** Copiii trebuie supravegheați și nu trebuie lăsați să se joace cu aparatul.
- **Nu tăiați piesele din plastic ale paletelor sau placa.** O paletă sau o placă deteriorată se poate rupe. Apare pericolul de rănire.

3 Utilizarea conform destinației

Masă de lucru cu pneuri din cauciuc UG-CSC-SYS este destinată utilizării

- ca masă de lucru cu pneuri pentru CSC SYS 50 EBI,
- pentru transportarea mai multor Systainere poziționate unul peste altul în cazul utilizării unei roabei pentru saci,
- ca masă de lucru.

O altă mașină semistaționară poate fi operată pe Masă de lucru cu pneuri din cauciuc UG-CSC-SYS numai în măsura în care suportul acesteia poate fi așezat în siguranță în interiorul zonei **[7-1]**.

 Utilizatorul este singurul răspunzător în cazul utilizării neconforme cu destinația.

4 Date tehnice

Masă de lucru cu pneuri din cauciuc	UG-CSC-SYS
Dimensiuni masă (L x l)	580 x 580 mm
Cotă de transport	1068 x 580 x 240 mm
Înălțimea mesei	
- Poziție de lucru înaltă	680 mm
- Poziție de lucru joasă	240 mm
Greutate	18,2 kg
Poate fi încărcată ca masă de lucru până la	100 kg
Poate fi încărcată ca roabă pentru saci până la	80 kg

5 Componentele aparatului

- [1-1] Manetă de blocare a picioarelor
- [1-2] Picioare suplimentare
- [1-3] Mâner
- [1-4] Manetă de blocare a paletei
- [1-5] Paletă
- [1-6] Picioare de protecție a paletei
- [1-7] Ochiuri pentru fixarea curelei
- [1-8] Placă
- [1-9] Reglare pe înălțime a piciorului

Imaginile menționate sunt prevăzute la începutul instrucțiunilor de funcționare.

6 Montarea

6.1 Montarea mânerului [2]

Montați mânerul înainte de prima utilizare (consultați imaginea [2]).

7 Structura/Punerea în funcțiune

Mențineți podeaua din jurul mesei de lucru în stare plană, optimă și fără obiecte neordonate (de exemplu, așchii și resturi de la tăiere).

Pentru asigurarea unei stabilități fără riscuri a mașinii pe placă, mențineți în permanență placa liberă și curată.

7.1 Instalarea în poziția de lucru înaltă [3]

- Nivelati asperitățile ușoare ale suportului la reglarea pe înălțime [3-1].

❗ Picioarele suplimentare [3-2] servesc la creșterea stabilității în cazul pieselor mari sau grele.

7.2 Instalarea în poziția de lucru joasă [4]

Consultați imaginea [4].

7.3 Instalarea în poziția roabei pentru saci [5]

- Pentru a proteja suprafața paletei, instalați picioarele de protecție.
- Asigurați încărcătura care urmează să fie transportată cu cureaua inclusă în pachetul de livrare. Pentru aceasta, ghidați cureaua prin ochiurile prevăzute în acest scop [5-1].

7.4 Așezarea CSC SYS 50 EBI [6]

Placa mesei de lucru cu pneuri din cauciuc UG-CSC-SYS este specială pentru adaptorul CSC SYS 50 EBI. CSC SYS 50 EBI poate fi rotită la 30° până la următoarea preluare fără riscuri.

7.5 Paleta pe post de suport pentru piesă [8]

Înălțimea suprafeței de lucru așezate pe o masă de lucru cu pneuri din cauciuc CSC SYS 50 EBI corespunde înălțimii întregii palete poziționate. Piesele lungi pot fi sprijinite de paleta poziționată.

7.6 Așezarea mașinilor semistaționare [7]

Alte mașini semistaționare trebuie să fie așezate pe blatul perforat în interiorul zonei marcate [7-1].

8 Întreținerea și îngrijirea



Serviciile de asistență pentru clienți și reparațiile pot fi asigurate numai de producător sau de atelierul de service. Pentru cel mai apropiat sediu, accesați: www.festool.ro/service

service

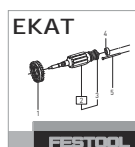

Utilizați numai piese de schimb originale Festool! Pentru codul de comandă, accesați: www.festool.ro/service

service

9 Mediul înconjurător



Nu eliminați aparatul împreună cu deșeurile menajere! Aparatele, accesoriile și ambalajele trebuie să fie eliminate ecologic pentru a putea fi reciclate. Respectați dispozițiile naționale aflate în vigoare.

Informații de REACH: www.festool.ro/reach

1 Символы

-  Предупреждение об общей опасности
-  Прочтите руководство по эксплуатации и указания по технике безопасности!
-  Маркировка EAC: Подтверждает соответствие электроинструмента основным требованиям директив Евразийского экономического союза.
-  Украинский символ SEPRO подтверждает соответствие электроинструмента основным требованиям директив Украины.
TR066
-  Опасность защемления пальцев и кистей рук!
-  Опасность спотыкания!
-  Запрещается подниматься
-  Не прорезайте дно тележки и плиту стола.
-  Положение тележки
-  Рабочее положение
-  В качестве верстака выдерживает нагрузку до 100 кг.
-  В качестве тележки выдерживает нагрузку до 80 кг.
-  Инструкция по использованию
-  Инструкция, рекомендация
-  Не выбрасывайте вместе с бытовыми отходами.

2 Указания по технике безопасности

-  **ОСТОРОЖНО! Прочтите все указания по технике безопасности и инструкции.** Неточное соблюдение указаний может стать причиной удара электрическим током, пожара и/или серьезных травм.
- Сохраняйте все указания по технике безопасности и инструкции для следующего пользователя.**
- Используемый в указаниях по технике безопасности термин «электроинструмент» относится к сетевым электроинструментам (с сетевым кабелем) и аккумуляторным электроинструментам (без сетевого кабеля).
- **Перед выполнением регулировки Тележка-трансформер вынимайте вилку из розетки и/или аккумулятор из электроинструмента.** Случайный пуск электроинструмента может стать причиной травмирования или несчастного случая.
- **Перед установкой электроинструмента правильно соберите Тележка-трансформер.** Правильная сборка предотвращает складывание верстака в процессе работы.
- **Перед началом работы обеспечьте устойчивое положение электроинструмента на Тележка-трансформер.** Скольжение электроинструмента на рабочем столе может привести к потере контроля над инструментом или заготовкой.
- **Установите тележку-трансформер на прочное и ровное горизонтальное основание.** При угрозе откатывания или шатания тележки-трансформера невозможно равномерно и уверенно вести электроинструмент или заготовку.
- **Не перегружайте тележку-трансформер и не используйте её в качестве стремянки или табурета.** Перегрузка или вставание на тележку-трансформер может привести к смещению её центра тяжести и, как следствие, к опрокидыванию.
- **Соблюдайте указания руководства по эксплуатации используемого электроинструмента.** Несоблюдение указаний по технике безопасности и указаний относительно максимальных размеров заготовок приводит к нарушению безопасности инструмента и, как следствие, к получению травм.

- **Не используйте тележку для перевозки людей или для детских игр.** Следите за тем, чтобы дети не играли с устройством.
- **Не прорезайте пластмассовые детали дна тележки и стола.** Надрезанное дно тележки или плита стола могут сломаться. Существует опасность травмирования.

3 Применение по назначению

Тележка-трансформер UG-CSC-SYS можно использовать

- в качестве подставки для CSC SYS 50 EBI,
- в качестве тележки для перевозки нескольких системеров, поставленных друг на друга,
- в качестве верстака.

Любой другой полустационарной машинкой можно работать на Тележка-трансформер UG-CSC-SYS, только если её основание устойчиво стоит в зоне **[7-1]**.

Инструмент сконструирован для профессионального применения.

 Ответственность за использование не по назначению несёт пользователь.

4 Технические данные

Тележка-трансформер	UG-CSC-SYS
Размеры стола (Д x Ш)	580 x 580 мм
Транспортировочные размеры	1068 x 580 x 240 мм
Высота стола	
- верхнее рабочее положение	680 мм
- нижнее рабочее положение	240 мм
Масса	18,2 кг
В качестве верстака выдерживает нагрузку до	100 кг
В качестве тележки выдерживает нагрузку до	80 кг

5 Составные части инструмента

- [1-1]** Рычаг блокировки ножек
- [1-2]** Дополнительные ножки

- [1-3]** Рукоятка
- [1-4]** Рычаг блокировки дна тележки
- [1-5]** Дно тележки
- [1-6]** Ножки дна тележки
- [1-7]** Прорези для крепления ремня
- [1-8]** Стол
- [1-9]** Регулятор высоты ножки

Иллюстрации находятся в начале руководства по эксплуатации.

6 Монтаж

6.1 Монтаж рукоятки [2]

Перед первым использованием смонтируйте рукоятку (см. рис. **[2]**).

7 Устройство/подготовка к работе

Пол должен быть ровным без повреждений, вокруг не должно быть незакреплённых обрезков заготовок, стружки, опилок.

Для устойчивого положения машинки на столе не должно быть посторонних предметов и стол должен быть чистым.

7.1 Установка в верхнее рабочее положение [3]

- Компенсируйте небольшие неровности опорной поверхности с помощью регулятора высоты **[3-1]**.

(i) Дополнительные ножки **[3-2]** служат для повышения устойчивости при работе с большими и тяжёлыми заготовками.

7.2 Установка в нижнее рабочее положение [4]

См. рис. **[4]**.

7.3 Установка в положение тележки [5]

- Для защиты поверхности дна тележки установите ножки .
- Зафиксируйте перевозимый груз ремнём из комплекта поставки. Для этого проденьте ремень через прорези **[5-1]**.

7.4 Установка CSC SYS 50 EBI [6]

Стол тележки-трансформера UG-CSC-SYS специально предназначен для крепления CSC SYS 50 EBI. CSC SYS 50 EBI можно поворачивать на 30° до ближайшего фиксированного положения.

7.5 Дно тележки в качестве опоры для заготовки [8]

Высота рабочей поверхности CSC SYS 50 EBI, установленной на тележку-трансформер, соответствует высоте опущенного на каркас дна тележки. В этом положении оно может служить опорой для длинных заготовок.

7.6 Установка полустационарных машинок [7]

Другие полустационарные машинки нужно размещать в пределах отмеченной зоны [7-1] на перфорированной плите.

8 Обслуживание и уход



Сервисное обслуживание и ремонт должны выполняться только специалистами фирмы-изготовителя или в сервисной мастерской. Адрес ближайшей мастерской см. на: www.festool.ru/сервис



Используйте только оригинальные запасные части Festool! № для заказа на: www.festool.ru/сервис

9 Опасность для окружающей среды















Не выбрасывайте инструмент вместе с бытовыми отходами! Обеспечьте экологически безопасную утилизацию инструментов, оснастки и упаковки. Соблюдайте действующие национальные предписания.

Информация по директиве REACH:

www.festool.ru/reach

1 Symboly

-  Varovanie pred všeobecným nebezpečenstvom
-  Prečítajte si návod na obsluhu, bezpečnostné upozornenia!
-  Nebezpečenstvo pomliaždenia prstov a rúk!
-  Nebezpečenstvo zakopnutia!
-  Nevystupovať nahor
-  Nezarežte do ložnej plochy a dosky stola.
-  Pozícia vozíka na prepravu
-  Pracovná pozícia
-  Ako pracovný stôl zaťažiteľné do 100 kg.
-  Ako vozík na prepravu zaťažiteľné do 80 kg.
-  Inštrukcie
-  Tip, upozornenie
-  Nevyhadzujte do domového odpadu.

2 Bezpečnostné upozornenia

VAROVANIE! Prečítajte si všetky bezpečnostné upozornenia a pokyny. Nedodržanie bezpečnostných upozornení a pokynov môže zapríčiniť úraz elektrickým prúdom, požiar a/alebo ťažké zranenia.

Odložte si všetky bezpečnostné upozornenia a pokyny, aby ste ich mohli aj v budúcnosti použiť.

V bezpečnostných pokynoch použitý pojem „elektrické náradie“ sa vzťahuje na elektrické náradia napájané zo siete (so sieťovým káblom) a elektrické náradia prevádzkované s akumulátorom (bez sieťového kábla).

- **Skôr než budete vykonávať nastavenia na Spodná konštrukcia, vytiahnite sieťovú zástrčku zo zásuvky a/alebo akumulátor z elektrického náradia.** Príčinou niektorých

nehôd je totiž neúmyselné spustenie elektrického náradia.

- **Skôr než osadíte elektrické náradie, zostavte Spodná konštrukcia správnym spôsobom.** Správne zostavenie je dôležité kvôli tomu, aby sa eliminovalo riziko zloženia alebo sklopenia.
- **Zabezpečte bezpečné státie elektrického náradia na Spodná konštrukcia skôr, než ho budete používať.** Klzanie elektrického náradia na pracovnom stole môže viesť k strate kontroly nad elektrickým náradím alebo obrobkom.
- **Spodnú konštrukciu postavte na pevnú, rovnú a vodorovnú plochu.** Ak sa môže spodná konštrukcia klzať alebo kývať, nedá sa elektrické náradie alebo obrobok viesť rovnomerne a bezpečne.
- **Spodnú konštrukciu nepreťažujte a nepoužívajte ju ako pomôcku na vystupovanie alebo ako stolček či podnožku.** Preťaženie alebo státie na spodnej konštrukcii môže viesť k presunutiu ťažiska spodnej konštrukcie a jej následnému prevráteniu.
- **Dodržiavajte návod na používanie elektrického náradia, ktoré používate.** Nerešpektovanie bezpečnostných upozornení a maximálnych rozmerov obrobku vedie k tomu, že zariadenie nebude bezpečné, čo môže viesť k nehodám.
- **Nepoužívajte zariadenie na prepravu osôb alebo ako hračku.** Deti musia byť pod dozorom, aby sa zaistilo, že sa nebudú so zariadením hrať.
- **Nerežte do plastových častí ložnej plochy alebo do dosky stola.** Poškodená ložná plocha alebo doska stola sa môže zlomiť. V dôsledku toho hrozí nebezpečenstvo poranenia.

3 Používanie v súlade s určením

Zariadenie Spodná konštrukcia UG-CSC-SYS je svojím určením navrhnuté

- ako spodná konštrukcia pre CSC SYS 50 EBI,
- na prepravu viacerých Systainerov na sebe
 - vo funkcii vozíka na prepravu,
- ako pracovný stôl.

Iný polostacionárny stroj sa na Spodná konštrukcia UG-CSC-SYS smie prevádzkovať iba vtedy, keď sa dá jeho dosadacia plocha bezpečne postaviť v rámci oblasti [7-1].



Za používanie, ktoré nie je v súlade s určením, ručí používateľ.

4 Technické údaje

Spodná konštrukcia	UG-CSC-SYS
Rozmer stola (D × Š)	580 × 580 mm
Prepravný rozmer	1068 x 580 x 240 mm
Výška stola	
– pracovná pozícia vysoko	680 mm
– pracovná pozícia nízko	240 mm
Hmotnosť	18,2 kg
Ako pracovný stôl zaťažiteľný do	100 kg
Ako vozík na prepravu zaťažiteľný do	80 kg

5 Prvky náradia

- [1-1] Aretačná páka nožičiek
- [1-2] Prídavné nožičky
- [1-3] Rukoväť
- [1-4] Aretačná páka ložnej plochy
- [1-5] Ložná plocha
- [1-6] Ochranné nožičky ložnej plochy
- [1-7] Oká na upevnenie popruhu
- [1-8] Doska stola
- [1-9] Výškové nastavenie nožičky

Uvedené obrázky sa nachádzajú na začiatku návodu na používanie.

6 Montáž

6.1 Montáž rukoväti [2]

Pred prvým použitím namontujte rukoväť (pozrite si obrázok [2]).

7 Montáž/uvodenie do prevádzky

Podlahu okolo pracovného stola udržiavajte rovnú, v dobrom stave a zbavenú predmetov ležiacich v okolí (napríklad triesok a zvyškov po rezaní).

Na bezpečné státie stroja na doske stola udržiavajte dosku stola vždy voľnú a čistú.

7.1 Postavenie do pracovnej pozície vysoko [3]

- Mierne nerovnosti v dosadacej ploche vyrovnajte pomocou nastavovania výšky [3-1].

ⓘ Prídavné nožičky [3-2] slúžia na zvýšenie stability pri veľkých alebo ťažkých obrobkoch.

7.2 Postavenie do pracovnej pozície nízko [4]

Pozrite si obrázok [4].

7.3 Postavenie do pozície vozíka na prepravu [5]

- Na ochranu povrchu ložnej plochy umiestnite (postavte) ochranné nožičky.
- Prepravovaný náklad zabezpečte popruhom patriacim do rozsahu dodávky. Na vykonanie tohto úkonu vedte popruh cez určené oká [5-1].

7.4 Osadenie CSC SYS 50 EBI [6]

Doska stola spodnej konštrukcie UG-CSC-SYS je určená špeciálne na uchytenie CSC SYS 50 EBI. CSC SYS 50 EBI sa dá otočiť vždy o 30° až po ďalšie bezpečné uchytenie.

7.5 Ložná plocha ako podložka pre obrobok [8]

Výška pracovnej plochy zariadenia CSC SYS 50 EBI osadeného na spodnú konštrukciu zodpovedá výške úplne postavenej ložnej plochy. Dlhšie obrobky je možné podoprieť na postavenej ložnej ploche.

7.6 Osadenie polostacionárnych strojov [7]

Iné polostacionárne stroje sa musia na dierovanú dosku osadiť v rámci označenej oblasti [7-1].

8 Údržba a starostlivosť



Zákaznícky servis a opravy len od výrobcu alebo servisných dielní. Adresa najbližšieho servisného stredu: www.festool.sk/servis

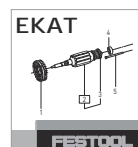

Používajte len originálne náhradné súčiastky Festool! Obj. č. na: www.festool.sk/servis

9 Životné prostredie



Náradie nevyhadzujte do domáceho odpadu! Náradie, príslušenstvo a obaly sa odovzdajte na ekologickú recykláciu.

Dodržiavajte platné národné predpisy.

Informácie o REACH: www.festool.sk/reach

1 Symboler

-  Varning för allmän risk
-  Läs bruksanvisningen och säkerhetsanvisningarna!
-  Risk att klämma fingrar och händer!
-  Snubbelrisk!
-  Kliv inte upp
-  Såga inte i basplattan eller bordsskivan.
-  Läge som säckkärra
-  Arbetsläge
-  Kan belastas som arbetsbord upp till 100 kg.
-  Kan belastas som säckkärra upp till 80 kg.
-  Bruksanvisning
-  Tips, information
-  Kasta den inte i hushållssoporna.

2 Säkerhetsanvisningar

 **WARNING! Läs alla säkerhetsanvisningar och andra anvisningar.** Följs inte säkerhetsanvisningarna och andra anvisningar kan det leda till elstötar, brand och/eller allvarliga personskador.

Spara alla säkerhetsanvisningar och andra anvisningar för framtida bruk.

Med begreppet "Elverktyg" som används i säkerhetsanvisningarna menas nätdrivna elverktyg (med nätkabel) och batteridrivna elverktyg (utan nätkabel).

- **Dra ut nätkontakten ur eluttaget och/eller ta ut batteriet ur elverktyget innan du gör inställningar på Arbets- och transportstativ.** Olyckor kan uppstå om ett elverktyg startar oavsiktligt.
- **Ställ upp Arbets- och transportstativ korrekt innan du monterar elverktyget.**

Det är viktigt att ställa upp det på rätt sätt för att minska risken för att det fälls ihop.

- **Kontrollera att elverktyget står säkert på Arbets- och transportstativ innan du börjar arbeta med det.** Om elverktyget glider på arbetsbordet kan du förlora kontrollen över elverktyget eller arbetsobjektet.
- **Ställ arbets- och transportstativet på en torr, plan och vågrät yta.** Om arbets- och transportstativet kan glida eller vicka går det inte att styra elverktyget eller arbetsobjektet stabilt och säkert.
- **Överbelasta inte arbets- och transportstativet och använd det inte som pall att kliva eller sitta på.** Om du överbelastar eller står på arbets- och transportstativet kan tyngdpunkten förflyttas så att stativet välter.
- **Observera bruksanvisningen för elverktyget som används.** Om säkerhetsanvisningarna inte följs och arbetsobjektets maximala mått gör produkten instabil, kan det leda till olyckor.
- **Använd inte produkten för att transportera personer eller som leksak.** Barn ska hållas under uppsikt, så att man kan säkerställa att de inte leker med produkten.
- **Såga inte in i basplattans eller bordsskivans plastdelar.** Om basplattan eller bordsskivan skadas kan den gå sönder. Det innebär risk för personskador.

3 Avsedd användning

Arbets- och transportstativ UG-CSC-SYS är enligt föreskrift avsett att användas

- som arbets- och transportstativ för CSC SYS 50 EBI
- som säckkärra för transport av flera Systainrar staplade på varandra
- som arbetsbord

En annan semistationär maskin får endast användas på Arbets- och transportstativ UG-CSC-SYS om dess basyta kan ställas upp säkert inom området [7-1].

 Vid felaktig användning ligger ansvaret på användaren.

4 Tekniska data

Arbets- och transportstativ	UG-CSC-SYS
Bordsmått (L x B)	580 x 580 mm
Transportmått	1068 x 580 x 240 mm
Bordshöjd	
- Högt arbetsläge	680 mm
- Lågt arbetsläge	240 mm
Vikt	18,2 kg
Kan belastas som arbetsbord upp till	100 kg
Kan belastas som säckkärra upp till	80 kg

5 Enhetskomponenter

- [1-1] Spärrspak fötter
- [1-2] Extrafötter
- [1-3] Handtag
- [1-4] Spärrspak basplatta
- [1-5] Basplatta
- [1-6] Skyddsfötter basplatta
- [1-7] Öglor för remfäste
- [1-8] Bordsskiva
- [1-9] Höjdinställning fot

De angivna bilderna finns i början av bruksanvisningen.

6 Montage

6.1 Montera handtag [2]

Före första användningen måste handtaget monteras (se bild [2]).

7 Montering/driftstart

Underlaget som arbetsbordet står på måste vara plant, i gott skick och hållas fritt från lösa föremål (t.ex. spån och avsågade delar).

För att maskinen ska stå stadigt på bordsskivan är det viktigt att bordsskivan alltid hålls ren och fri från föremål.

7.1 Ställa upp i högt arbetsläge [3]

- Små ojämnheter i basytan kan utjämnas med höjdinställningen [3-1].

- ① Extrafötterna [3-2] används för att öka stabiliteten för stora eller tunga arbetsobjekt.

7.2 Ställa upp i lågt arbetsläge [4]

Se bild [4].

7.3 Ställa upp i läge som säckkärra [5]

- Placera ut skyddsfötterna för att skydda basplattans yta.
- Säkra lasten som ska transporteras med remmen som ingår i leveransen. Trä då remmen genom öglorna [5-1].

7.4 Montering av CSC SYS 50 EBI [6]

Bordsplattan på arbets- och transportstativet UG-CSC-SYS är speciellt avsedd för fastsättning av CSC SYS 50 EBI. CSC SYS 50 EBI kan vridas 30° fram till nästa säkra fäste.

7.5 Basplatta som stöd för arbetsobjektet [8]

Höjden på arbetsytan för en CSC SYS 50 EBI som placerats på arbets- och transportstativet är densamma som hos en helt uppställd basplatta. Då kan längre arbetsobjekt stöttas på den uppställda basplattan.

7.6 Montering av semistationära maskiner [7]

Andra semistationära maskiner måste monteras på hålplattan inom det märkta området [7-1].

8 Underhåll och skötsel



Service och reparation får endast utföras av tillverkaren eller serviceverkstäder. Hitta närmaste adress på: www.festool.se/service



Använd bara Festools originalreservdelar! Art.nr på: www.festool.se/service

9 Miljö















Släng inte maskinen i hushållssoporna!

Se till att verktyg, tillbehör och förpackningar lämnas till miljövänlig återvinning. Följ den nationella föreskrifterna.

Information om REACH: www.festool.se/reach

1 기호

-  일반적인 위험에 대한 경고
-  사용 설명서, 안전 수칙을 읽으십시오!
-  손과 손가락 부위 압착 위험!
-  걸려 넘어질 위험!
-  올라서지 말 것
-  블레이드 및 테이블 플레이트가 절단되지 않도록 하십시오.
-  시스테인너 휠 카트의 위치
-  작업 위치
-  작업대로 최대 100 kg까지 적재 가능.
-  시스테인너 휠 카트로 최대 80 kg까지 적재 가능.
-  ▶ 행동 지침
-  ⓘ 유용한 정보, 지침
-  ♻️ 가정용 쓰레기로 폐기하지 마십시오.

2 안전 수칙

 **경고! 모든 안전 수칙 및 지침을 숙지하십시오.** 안전 수칙 및 지침을 준수하지 않으면 감전, 화재, 심각한 상해 등이 발생할 수 있습니다.

모든 안전 수칙 및 지침은 언제든지 참조할 수 있도록 잘 보관하십시오.

본 안전 수칙에서 사용되는 '전동 공구'는 (전선을 통해) 전기 동력을 얻는 공구와 (전선 없이) 배터리에서 전기 동력을 얻는 공구를 말합니다.

- 전원 소켓의 플러그 및/또는 전동 공구의 배터리를 분리한 뒤 베이스 프레임의 설정을 실시하십시오. 전동 공구의 갑작스러운 시동은 많은 사고의 원인입니다.
- 전동 공구를 올려놓기 전에 베이스 프레임의 조립을 올바르게 완성하십시오. 접혀서 쓰러지는 일이 없도록 올바른 조립이 중요합니다.

- 전동 공구를 베이스 프레임 위에 안전하게 고정된 후 전동 공구를 사용하십시오. 작업대 위에서 전동 공구가 미끄러지면 전동 공구 또는 가공물에 대한 통제력을 상실하게 될 수 있습니다.
- 베이스 프레임을 단단하고, 평탄하고, 수평 상태인 표면 위에 세우십시오. 베이스 프레임이 미끄러지거나 흔들릴 가능성이 있으면, 전동 공구 또는 가공물이 균일하고 안전하게 이동할 수 없습니다.
- 베이스 프레임에 과부하가 걸리지 않게 하고, 이 프레임을 그 위에 올라서거나 걸터앉는 용도로 사용하지 마십시오. 베이스 프레임에 과부하를 가하거나 또는 그 위에 올라서는 경우, 베이스 프레임의 무게 중심이 이동하여 프레임이 뒤집힐 수 있습니다.
- 사용하는 전동 공구의 사용 설명서 내용에 유의하십시오. 안전 수칙 및 가공물의 최대 치수를 준수하지 않을 경우 기기가 불안정한 상태에서 사고가 발생할 수 있습니다.
- 사람이 이동하는 용도로 또는 장난감을 운반하는 용도로 기기를 사용하지 마십시오. 어린이가 공구를 가지고 노는 일이 없도록 잘 감독하십시오.
- 블레이드의 플라스틱 부분 또는 테이블 플레이트 안으로 톱날이 들어가지 않도록 하십시오. 손상된 블레이드 또는 테이블 플레이트는 부서질 수 있습니다. 이 경우 상해 위험이 따릅니다.

3 기본 용도

베이스 프레임 UG-CSC-SYS의 경우 다음의 정해진 용도로만 사용됩니다.

- CSC SYS 50 EBI의 베이스 프레임
 - 여러 개의 시스테인너를 함께 운반하는 휠 카트
 - 작업대
- 반고정식 공구 장비의 경우 그 바닥면을 해당 영역 [7-1] 안에 안전하게 설치할 수 있을 때만 베이스 프레임 UG-CSC-SYS 위에서 작동할 수 있습니다.

 잘못된 사용으로 인한 책임은 사용자에게 있습니다.

4 기술자료

베이스 프레임	UG-CSC-SYS
테이블 치수(L x W)	580 x 580mm
운반 크기	1068 x 580 x 240 mm
테이블 높이	
- 높이 방향의 작업 위치	680 mm
- 깊이 방향의 작업 위치	240 mm

베이스 프레임	UG-CSC-SYS
무게	18,2 kg
작업대로 최대 가능한 적재량	100 kg
시스템이너 휠 카트로 최대 가능한 적재량	80 kg

5 공구 구성 요소

- [1-1] 받침대 잠금 레버
- [1-2] 보조 받침대
- [1-3] 손잡이
- [1-4] 블레이드 잠금 레버
- [1-5] 블레이드
- [1-6] 블레이드 보호 받침대
- [1-7] 벨트 고정용 고리
- [1-8] 테이블 플레이트
- [1-9] 받침대 높이 조절 장치

사용 설명서의 전반부에 이와 관련된 그림이 나와 있습니다.

6 조립

6.1 손잡이 장착하기 [2]

사용 전 손잡이를 장착합니다(그림 [2]참조).

7 구성/사용 방법

작업대의 바닥면은 편평해야 하며 주변에 고정되지 않은 물체(칩 및 절단 잔여물)가 없어야 합니다.

테이블 플레이트에 공구 장비를 안전하게 고정하기 위해 테이블 플레이트는 항상 장애물 없이 체결한 상태로 유지해야 합니다.

7.1 높이 방향으로 작업 위치에 설치하기 [3]

- ▶ 높이 조절 장치 [3-1]의 바닥 불균형을 보정합니다.

① 보조 받침대 [3-2]는 크고 무거운 가공물을 더욱 안전하게 고정하는 용도입니다.

10 문의

경기도 의왕시 맑은내길 67, 501-2호
(오전동, 에이엘티지식산업센터)
(우) 16071
전화: 02-6022-6740
팩스: 02-6022-6799
<http://www.festool.co.kr>

7.2 깊이 방향으로 작업 위치에 설치하기 [4]

그림[4]을 참조하십시오.

7.3 시스템이너 휠 카트의 위치에 설치하기 [5]

- ▶ 블레이드 표면 보호를 위한 보호 받침대를 설치합니다.
- ▶ 구성품에 포함된 벨트를 이용해 운반할 적재물을 고정합니다. 이를 위해 정해진 고리 [5-1]에 벨트를 끼웁니다.

7.4 CSC SYS 50 EBI 설치하기 [6]

테이블 플레이트 UG-CSC-SYS의 다공판은 CSC SYS 50 EBI 설치 전용으로 사용됩니다. CSC SYS 50 EBI의 경우 각 30°씩 회전시켜서 고정할 수 있습니다.

7.5 가공물 지지부로서의 블레이드 [8]

베이스 프레임에 설치된 CSC SYS 50 EBI의 작업면 높이는 완전하게 세워진 블레이드의 높이에 상응됩니다. 가공물의 길이가 긴 경우는 블레이드를 세워서 여기에 가공물이 지지되게 할 수 있습니다.

7.6 반고정식 공구 장비 설치하기 [7]

기타 반고정식 공구 장비들은 다공판 표시 영역 [7-1]안에 설치해야 합니다.

8 유지보수 및 관리



고객 서비스 및 수리 제조사 또는 서비스 센터에서만 정식 고객 서비스와 수리 서비스가 제공됩니다. 가까운 지점 주소: www.festool.co.kr/service



Festool의 정품 스페어 부품만 사용하십시오. 주문 번호: www.festool.co.kr/service

9 환경



공구 장비를 가정용 쓰레기로 폐기하지 마십시오! 공구, 액세서리 및 포장재는 환경 보호법에 따라 재활용됩니다. 통용되는 국가별 규정을 준수하십시오.

REACH 규정 관련 정보: www.festool.kr/reach

ALT Center A 5F, Malgeunnae-gil 67
Uiwang-si, Gyeonggi-do
16071
phone: 02-6022-6740
fax: 02-6022-6799
<http://www.festool.co.kr>